

English   
Français 



HIGH PRESSURE COMPRESSORS FOR PURE BREATHING AIR AND TECHNICAL GASES  
COMPRESSORE AD ALTA PRESSIONE PER ARIA RESPIRABILE E GAS TECNICI



- MCH-13-16-18/ETS MINI SILENT EVO
- MCH-13-16-18/ETS SUPER SILENT EVO

USE AND MAINTENANCE MANUAL  
MANUEL D'UTILISATION ET D'ENTRETIEN

# SILENT



 **IMPORTANT: BEFORE USING THE COMPRESSOR READ THIS MANUAL CAREFULLY.**

 **MISE EN GARDE : LIRE ATTENTIVEMENT LE PRÉSENT MANUEL AVANT D'UTILISER LE COMPRESSEUR.**

 **WARNING:**  
The compressors are delivered without the refill hoses or filtration cartridge: these items are supplied inside the packaging.

 **MISE EN GARDE :**  
Les compresseurs sont livrés sans leurs tuyaux de recharge et sans le cartouche filtrante qui sont à l'intérieur de l'emballage.

# SILENT

HIGH PRESSURE COMPRESSORS  
FOR PURE BREATHING AIR AND TECHNICAL GASES

# SILENT

COMPRESSEUR HAUTE PRESSION  
POUR AIR RESPIRABLE ET GAZ TECHNIQUES

Dear Customer,  
Thank you for choosing an AEROTECNICA COLTRI compressor. This manual is provided together with the compressor to aid you in the use of the machine and ensure that your work produces the best possible results.

Cher client,  
en vous remerciant d'avoir choisi un compresseur "AEROTECNICA COLTRI", nous avons le plaisir de vous remettre le présent manuel afin que vous puissiez utiliser au mieux notre produit et améliorer ainsi la qualité de votre travail.

Please read all the instructions and information provided on the following pages. Ensure that the manual is at the disposal of the personnel who will be using/managing the compressor and carrying out any maintenance on it.

Nous vous invitons à lire attentivement toutes les recommandations fournies ci-après et à laisser ce manuel à la disposition des personnes qui s'occuperont de la gestion et de la maintenance du compresseur.

Should you require any clarification, when using the compressor for the first time or at any other time it is used, please remember that AEROTECNICA COLTRI is at your complete disposal.

AEROTECNICA COLTRI est à votre entière disposition pour tous les éclaircissements dont vous aurez éventuellement besoin aussi bien lors de la mise en service du compresseur que pendant toute la durée de son utilisation.

For routine or unscheduled maintenance note that AEROTECNICA COLTRI international technical service is able to provide you with assistance and spare parts as and when required.

Pour l'entretien de routine ou une réparation, AEROTECNICA COLTRI met dès maintenant à votre disposition son service technique international pour l'assistance et la fourniture de pièces de rechange.

To ensure that your requests are dealt quickly, the following information is provided:

Pour faciliter notre collaboration, nous vous indiquons ci-après comment nous contacter :

## AEROTECNICA COLTRI®

Via Colli Storici, 177  
25015 DESENZANO DEL GARDA (BS) ITALY  
Tel. +39 030 9910301 Fax. +39 030 9910283  
[www.coltri.com](http://www.coltri.com)  
[info@coltri.com](mailto:info@coltri.com)

This manual is the property of AEROTECNICA COLTRI SpA. Reproduction, whole or partial, is forbidden.

Le présent manuel est la propriété exclusive d'AEROTECNICA COLTRI SpA ; toute reproduction même partielle est interdite.

## QUICK GUIDE



### WARNING:

- This guide is intended only as a rapid introduction to use of the compressor.
- This guide is not meant to replace the use and maintenance manual.
- This compressor must not be used before reading the entire use and maintenance manual.

### Preliminary tasks:

- position the compressor in the selected area (see chap "5")
- if necessary connect the air intake extension (see section "5.3.2").
- check the oil level (see section "7.10").
- check that the cartridge is inside the filtration cartridge (see chap "7.9");
- connect the electric motor to the mains power socket (see section "5.3.3");
- for compressors equipped with a three-phase electric motor, check that the cooling fan rotates in the direction indicated by the arrow on the cover; if it turns the other way invert two of the three phases on the mains power (see section "6.1.2").
- connect up the refill hoses (see section "6.1.3").
- check the safety valve is working (see section "6.2.4");
- check that compressor shutdown pressure is the same as the pressure set on the pressure switch (See Chap."6.4.");

### Bottle refill (see section "6.5"):

- fit the hose connector 1 on the bottle connector 3 (closed);
- open the filling valve 2;
- start the compressor;
- open the bottle valve 4.

Once refilling has been completed wait for automatic shutdown of the compressor with the pressure switch:

- close filling valve 2 and tank valve 4;
- bleed the pressure from the filling valve via the bleed valve 5;
- disconnect the connector 1 from the bottle.

### Maintenance:

- After the first 50 working hours change the oil again (see section "7.10").
- Check the lubricating oil level every 5 hours (see section "7.10").
- Discharge the condensate (see section "7.6").
- Periodically change the air intake filter (see section "7.7").
- Check transmission belt tension and if necessary change them (see section "7.8").
- Periodically change the filtration cartridge (see section "7.9").
- Change the lubricating oil every 250 hours (see section "7.10").
- Periodically replace the refill hoses (see section "7.11").

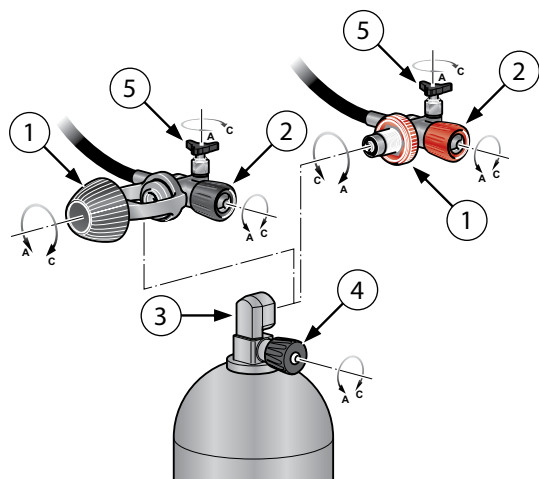

a) Start  
b) Stop  
c) Emergency

## GUIDE RAPIDE



### ATTENTION :

- Le présent guide fournit uniquement des indications rapides permettant d'utiliser le compresseur.
- Il ne peut en aucun cas remplacer le manuel d'utilisation et d'entretien.
- Il est interdit d'utiliser le compresseur sans avoir entièrement lu le manuel d'utilisation et d'entretien.

### Opérations préliminaires :

- positionner le compresseur à l'endroit choisi (Voir Chap."5");
- raccorder si nécessaire une prise d'air extérieure (Voir Chap. "5.3.2");
- contrôler le niveau d'huile (Voir chap. "7.10");
- vérifier que la cartouche filtrante se trouve bien à l'intérieur du filtre (Véase Cap."7.9");
- brancher le moteur électrique sur la prise d'alimentation secteur (Voir chap. "5.3.3");
- pour les compresseurs équipés d'un moteur électrique triphasé, s'assurer que le ventilateur de refroidissement tourne bien dans le sens indiqué par la flèche située sur le carter; s'il tourne dans le sens contraire, inverser deux des trois phases sur l'alimentation principale (Voir chap. "6.1.2");
- raccorder les tuyaux de recharge (Voir chap. "6.1.3");
- vérifier que la soupape de sécurité fonctionne bien (Voir chap. "6.2.4");
- vérifier que la pression d'arrêt du compresseur est identique à la pression sélectionnée sur le pressostat (voir Chap. "6.4").

### Recharge des bouteilles (Voir chap. "6.5") :

- appliquer le raccord du tuyau de recharge 1 sur le raccord de la bouteille 3 (fermé);
- ouvrir les robinets de la soupape de charge 2;
- mettre le compresseur en marche.
- ouvrir les robinets de la bouteille 4.

Après recharge, attendre que le compresseur s'arrête automatiquement via le pressostat:

- fermer les robinets de la soupape de charge 2 et de la bouteille 4;
- évacuer la pression par le robinet de la soupape de charge au moyen du robinet d'évent 5;
- détacher le raccord 1 de la bouteille.

### Entretien :

- Au bout des 50 premières heures de fonctionnement du compresseur, renouveler de nouveau l'huile de lubrification (Voir chap. "7.10").
- Contrôler le niveau d'huile lubrifiante toutes les 5 heures (Voir chap. "7.10").
- Purger l'eau de condensation (Voir chap. "7.6").
- Remplacer périodiquement le filtre d'aspiration (Voir chap. "7.7").
- Contrôler la tension des courroies de transmission et remplacer celles-ci si nécessaire (Voir chap. "7.8").
- Remplacer périodiquement le cartouche filtrante (Voir chap. "7.9").
- Renouveler l'huile de lubrification toutes les 250 heures (Voir chap. "7.10").
- Remplacer périodiquement les tuyaux de recharge (Voir chap. "7.11").

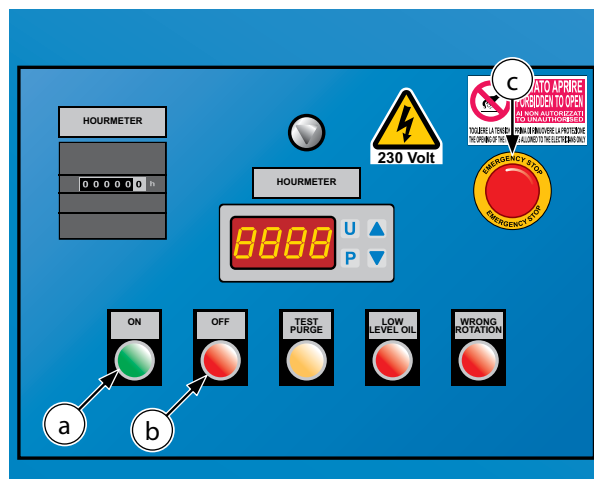



## CONTENTS

<b>1 - GENERAL</b>	<b>7</b>
1.1 Preliminary information	7
1.2 Required operator training	7
1.3 Important information for the user	7
1.4 Foreword	8
1.5 Warranty	8
1.6 Assistance	9
1.7 Responsibility	9
1.8 Purpose of the machine	10
1.9 Where the machine may be used	11
1.10 Running in and testing the compressor	11
1.10.1 Tightening torque values	12
<b>2 - BASIC INFORMATION ON THE COMPRESSOR</b>	<b>12</b>
2.1 Description of the compressor	12
2.2 Identification the compressor	12
2.3 General instructions	13
<b>3 - SAFETY REGULATIONS</b>	<b>13</b>
3.1 General safety rules	13
3.1.1 Know the machine	13
3.1.2 Protective clothing	14
3.1.3 Emergency equipment	14
3.1.4 Checks and maintenance	14
3.2 General precautions	14
3.2.1 Important safety information	16
3.2.2 Accident prevention	16
3.2.3 Working safety	16
3.2.4 Noise level	16
3.2.5 Residual risk zones	17
3.3 Safety info labels: location	18
3.3.1 Safety info labels: description	18
3.4 General safety regulations	21
3.4.1 Care and maintenance	21
3.4.2 Fire extinguishers and first aid	21
3.5 Maintenance precautions	21
3.5.1 Periodic replacement of essential safety parts	21
3.5.2 Tools	21
3.5.3 Personnel	22
3.5.4 Keeping the compressor clean	22
3.5.5 Warning signs	22
<b>4 - TECHNICAL DATA</b>	<b>23</b>
4.1 Technical characteristics	23
4.1.1 Crankcase, crankshaft, cylinder, pistons	23
4.1.2 Valves	23
4.1.3 Safety valves	23
4.1.4 Pressure maintenance valve	23
4.1.5 Lubrication	23
4.1.6 Cooling tubes	23
4.1.7 Frame, guards	23
4.1.8 Pressure gauges	23
4.2 Machine parts	24
4.3 Technical characteristics	25
4.4 Pressure circuit	27
4.5 Wiring diagram	28
<b>5 - HANDLING AND INSTALLATION</b>	<b>29</b>
5.1 Unpacking	29
5.2 Handling	29
5.3 Installation	30
5.3.1 Positioning	30
5.3.2 Air intake extension connection	31
5.3.3 Electrical connection	32
<b>6 - USING THE COMPRESSOR</b>	<b>33</b>
6.1 Preliminary checks before using for the first time	33
6.1.1 Inserting filtration cartridge	33
6.1.2 Checking for proper electrical connection (for three-phase electric motor only)	33
6.1.3 Refill hoses connection	33
6.2 Checks to be run at the start of each working day	34
6.2.1 Lubricating oil level check	34
6.2.2 Checking that the flex hoses are in good condition	34

## CONTENTS

<b>1 - DESCRIPTION GÉNÉRALE</b>	<b>7</b>
1.1 Informations préliminaires	7
1.2 Formation exigée pour l'opérateur	7
1.3 Mises en garde	7
1.4 Introduction	8
1.5 Garantie	8
1.6 Assistance	9
1.7 Responsabilité	9
1.8 Utilisation prévue	10
1.9 Milieu d'utilisation prévu	11
1.10 Rodage et essai du compresseur	11
1.10.1 Valeurs du couple de serrage	12
<b>2 - CARACTÉRISATION DU COMPRESSEUR</b>	<b>12</b>
2.1 Description du compresseur	12
2.2 Identification du compresseur	12
2.3 Instructions générales	13
<b>3 - PRESCRIPTIONS DE SÉCURITÉ</b>	<b>13</b>
3.1 Normes générales de sécurité	13
3.1.1 Connaissance approfondie de compresseur	13
3.1.2 Port des équipements de protection	14
3.1.3 Utilisation d'un équipement de sécurité	14
3.1.4 Mises en garde en cas de contrôle et d'entretien	14
3.2 Précautions générales	14
3.2.1 Instructions de sécurité	16
3.2.2 Normes de sécurité pour la prévention des accidents	16
3.2.3 Sécurité de fonctionnement	16
3.2.4 Niveau sonore	16
3.2.5 Zones à risque résiduel	17
3.3 Emplacement des plaques de sécurité	18
3.3.1 Description des plaques de sécurité	18
3.4 Règles générales de sécurité	21
3.4.1 Soins et entretien	21
3.4.2 Extincteur d'incendie et premiers secours	21
3.5 Précautions d'entretien	21
3.5.1 Remplacement périodique des parties essentielles à la sécurité	21
3.5.2 Outils	21
3.5.3 Personnel	22
3.5.4 Maintenir propre le compresseur	22
3.5.5 Plaques de mise en garde	22
<b>4 - CARACTÉRISTIQUES TECHNIQUES</b>	<b>23</b>
4.1 Caractéristiques techniques	23
4.1.1 Monobloc, vilebrequin, pistons, cylindres	23
4.1.2 Soupapes	23
4.1.3 Soupapes de sécurité	23
4.1.4 Soupape de maintien pression	23
4.1.5 Lubrification	23
4.1.6 Tuyaux de refroidissement	23
4.1.7 Châssis, carter de protection	23
4.1.8 Manomètres	23
4.2 Nomenclature	24
4.3 Tableau des caractéristiques techniques	25
4.4 Circuit de pression	27
4.5 Schéma électrique	28
<b>5 - MANUTENTION ET INSTALLATION</b>	<b>29</b>
5.1 Emballage	29
5.2 Manutention	29
5.3 Installation	30
5.3.1 Positionnement	30
5.3.2 Raccordement de la rallonge pour prélèvement d'air	31
5.3.3 Raccordement électrique	32
<b>6 - UTILISATION DU COMPRESSEUR</b>	<b>33</b>
6.1 Contrôles préliminaires avant la mise en service	33
6.1.1 Insertion de la cartouche filtrante	33
6.1.2 Contrôle de la connexion des phases électriques (uniquement pour des moteurs électrique triphasés)	33
6.1.3 Connexion des tuyaux de recharge	33
6.2 Contrôles avant chaque journée de travail	34
6.2.1 Contrôle du niveau de l'huile lubrifiante	34
6.2.2 Contrôle de l'intégrité des tuyaux de recharge	34

6.2.3 Checking the safety valves	35
6.2.4 Storing technical documentation	35
6.3 Control panel	36
6.4 Starting and shutting down	37
6.5 Tank refill	38
<b>7 - MAINTENANCE</b>	<b>40</b>
7.1 Foreword	40
7.2 General	40
7.3 Unscheduled work	41
7.4 Scheduled maintenance table	41
7.5 Troubleshooting	42
7.6 Condensate discharge	43
7.7 Changing the intake filter	44
7.8 Transmission belt	45
7.9 Purifier filter	46
7.10 Checking and changing the lubricating oil	48
7.11 Changing the flex hose	50
<b>8 - STORAGE</b>	<b>51</b>
8.1 Stopping the machine for a brief period	51
8.2 Stopping the machine for a long period	51
<b>9 - DISMANTLING AND PUTTING OUT OF SERVICE</b>	<b>52</b>
9.1 Waste disposal	52
9.2 Dismantling the compressor	52
<b>10 - MAINTENANCE REGISTER</b>	<b>53</b>
10.1 Assistance service	53
10.2 Scheduled maintenance	53
10.3 Using the compressor under heavy-duty conditions	53
10.4 The Customer Care Centre	53
10.5 Scheduled maintenance registry coupons	54

6.2.3 Contrôle des soupapes de sécurité	35
6.2.4 Conservation de la documentation technique	35
6.3 Panneau de commande	36
6.4 Mise en marche et arrêt	37
6.5 Recharge des bouteilles	38
<b>7 - ENTRETIEN</b>	<b>40</b>
7.1 Introduction	40
7.2 Normes générales	40
7.3 Entretien extraordinaire	41
7.4 Tableau d'entretien programmé	41
7.5 Tableau des pannes et défaillances	42
7.6 Purge de l'eau de condensation	43
7.7 Remplacement du filtre d'aspiration	44
7.8 Courroie de transmission	45
7.9 Filtre purificateur	46
7.10 Contrôle et renouvellement de l'huile lubrifiante	48
7.11 Remplacement de tuyau de recharge	50
<b>8 - STOCKAGE</b>	<b>51</b>
8.1 Stockage de la machine à court terme	51
8.2 Stockage de la machine à long terme	51
<b>9 - DÉMOLITION, MISE HORS SERVICE</b>	<b>52</b>
9.1 Élimination des déchets	52
9.2 Démolition du compresseur	52
<b>10 - ENREGISTREMENT DES INTERVENTIONS D'ENTRETIEN</b>	<b>53</b>
10.1 Service d'assistance	53
10.2 Interventions d'entretien programmé	53
10.3 Utilisation du compresseur dans des conditions difficiles	53
10.4 Customer Care Centre	53
10.5 Coupons d'enregistrement entretiens programmés	54

## 1 – GENERAL

### 1.1 PRELIMINARY INFORMATION

Do not destroy or modify the manual and update it with inserts published by producer only.

Machine type: High pressure compressor for breathing air and/or technical gases

Model: MCH-13-16-18/ETS SUPER SILENT EVO  
MCH-13-16/ETS MINI SILENT EVO

Manufacturer's data: AEROTECNICA COLTRI SpA  
Via Colli Storici, 177  
25015 DESENZANO DEL GARDA (BRESCIA) - ITALY

Telephone: +39 030 9910301 - +39 030 9910297

Fax: +39 030 9910283

http: www.coltri.com

e-mail: info@coltri.com

### 1.2 REQUIRED OPERATOR TRAINING

This manual must be read carefully:

- all compressor operators / maintenance personnel must read this entire manual with due care and attention and observe the instructions/information contained herein.
- the operator must possess the required training for operation of the compressor and that he/she has read the manual.

### 1.3 IMPORTANT INFORMATION FOR THE USER

The information/instructions for compressor use contained in this manual only concern the AEROTECNICA COLTRI Mod.:

**SUPER SILENT EVO and MINI SILENT EVO**

The instruction manual must be read and used as follows:

- read this manual carefully, treat it as an essential part of the compressor;
- the instruction manual must be kept where it can readily be consulted by compressor operators and maintenance staff;
- keep the manual for the working life of the compressor;
- make sure updates are incorporated in the manual;
- make sure the manual is given to other users or subsequent owners in the event of resale;
- keep the manual in good condition and ensure its contents remain undamaged;
- do not remove, tear or re-write any part of the manual for any reason;
- keep the manual protected from damp and heat;
- if the manual is lost or partially damaged and its contents cannot be read it is advisable to request a copy from the manufacturer.

Important: you must understand the following symbols and their meaning. They highlight essential information:



**IMPORTANT:** Refers to additional information or suggestions for proper use of the compressor.



**DANGER:** Refers to dangerous situations that may occur during use of the compressor: aims to ensure worker safety.



**WARNING:** Refers to dangerous situations that may occur during use of the compressor: aims to prevent damage to objects and the compressor itself.

## 1 - DESCRIPTION GÉNÉRALE

### 1.1 INFORMATIONS PRÉLIMINAIRES

Ne pas détruire ni modifier le manuel ; le compléter uniquement par l'ajout d'autres fascicules.

Type de machine: Compresseur haute pression pour air respirable et/ou gaz techniques

Modèle: MCH-13-16-18/ETS SUPER SILENT EVO  
MCH-13-16/ETS MINI SILENT EVO

Données constructeur: AEROTECNICA COLTRI SpA  
Via Colli Storici, 177  
25015 DESENZANO DEL GARDA (BRESCIA) - ITALY

Téléphone: +39 030 9910301 - +39 030 9910297

Fax: +39 030 9910283

http: www.coltri.com

e-mail: info@coltri.com

### 1.2 FORMATION EXIGÉE POUR L'OPÉRATEUR

Lecture attentive du présent manuel :

- tous les opérateurs et toutes les personnes chargées de l'entretien du compresseur doivent lire intégralement et avec la plus grande attention le présent manuel et doivent en respecter le contenu ;
- l'opérateur doit posséder l'aptitude nécessaire à l'utilisation du compresseur et qu'il a bien pris connaissance du manuel.

### 1.3 MISE EN GARDE

Les normes d'utilisation contenues dans le présent manuel concernent exclusivement le compresseur AEROTECNICA COLTRI Mod.:

**SUPER SILENT EVO e MINI SILENT EVO**

Utiliser et consulter le manuel d'instructions de la façon suivante :

- lire attentivement le manuel d'instructions et le considérer comme faisant partie intégrante du compresseur ;
- le manuel doit être consultable à tout moment par les personnes chargées de l'utilisation et de l'entretien du compresseur ;
- conserver ce manuel pendant toute la durée de vie du compresseur ;
- s'assurer que toutes les mises à jour fournies sont bien insérées dans le texte ;
- remettre ce manuel à tous les utilisateurs ou propriétaires successifs du compresseur ;
- veiller à utiliser ce manuel sans en abîmer le contenu même partiellement;
- Ne pas enlever, ni arracher, ni transcrire en aucun cas des parties de ce manuel ;
- conserver ce manuel à l'abri de l'humidité et de la chaleur ;
- en cas de perte ou de détérioration partielle de ce manuel et par conséquent de lecture impossible du contenu, demander un autre manuel au constructeur.

Faire très attention aux pictogrammes suivants et à leur signification. Ils servent à souligner des informations particulières :



**MISE EN GARDE :** Indique des intégrations ou suggestions fournies pour une utilisation correcte du compresseur.



**DANGER :** Indique des situations dangereuses pouvant survenir en utilisant le compresseur, afin de garantir la sécurité des personnes.



**ATTENTION :** Indique des situations dangereuses pouvant survenir en utilisant le compresseur, afin d'éviter tout dommage aux personnes, aux choses et au compresseur proprement dit.

## 1.4 FOREWORD

The regulations/instructions for use contained in this manual constitute an essential component of the supplied compressor.

These regulations/instructions are intended for an operator who has already been trained to use this type of compressor. They contain all the information necessary and essential to safety and efficient, proper use of the compressor.

Hurried or careless preparation leads to improvisation, which is the cause of accidents.

Before beginning work, read the following suggestions carefully:

- before using the compressor, gain familiarity with the tasks to be completed and the admissible working position;
- the operator must always have the instruction manual to hand;
- program all work with due care and attention;
- you must have a detailed understanding of where and how the compressor is to be used;
- before starting work make sure that safety devices are working properly and that their use is understood; in the event of any doubts do not use the compressor;
- observe the warnings given in this manual with due care and attention;
- constant and careful preventive maintenance will always ensure a high level of safety when using the compressor. Never postpone repairs and have them carried out by specialised personnel only; use only original spare parts.

## 1.5 WARRANTY



**IMPORTANT:** The materials supplied by AEROTECNICA COLTRI SpA are covered by a 1 year warranty, the validity of which begins when the compressor is put into service as proven by the delivery document.

AEROTECNICA COLTRI SpA shall repair or replace those parts it acknowledges to be faulty during the warranty period.

In replacing the faulty part AEROTECNICA COLTRI SpA shall not be liable for any other expenses sustained by the dealer or his customer such as presumed damage (present or future), lost earnings or fines.

Routine and unscheduled maintenance must be carried out in compliance with the instructions contained in this manual. Should the required work not be covered by the manual or assistance be required you are advised to contact AEROTECNICA COLTRI SpA in writing, even where agreements have already been made on the phone. AEROTECNICA COLTRI SpA cannot be held liable for any delays or failure to execute work.

AEROTECNICA COLTRI SpA cannot be held liable for any damage or malfunctions caused by work carried out on the compressor by unauthorised personnel.

AEROTECNICA COLTRI SpA guarantees that its compressors are free from defects design, workmanship and the used materials for a period of 1 year starting from the date of delivery of the compressor; should the customer note any flaws and/or defects he must report them, in writing, to AEROTECNICA COLTRI SpA within 8 days of their discovery otherwise the warranty shall be rendered null and void.

The warranty only covers flaws and faults that occur where the compressor is used properly in compliance with the instructions contained in this manual and where periodic maintenance is carried out.

The warranty does not cover faults caused by improper use of the compressor, exposure to atmospheric agents (rain etc.) or damage during transport; all materials subject to wear and those subject to periodic maintenance are not covered by the warranty and are to be paid for by the

## 1.4 INTRODUCTION

Les normes d'utilisation décrites dans le présent manuel font partie intégrante de la fourniture du compresseur.

Ces normes s'adressent à un opérateur déjà formé pour l'emploi spécifique du compresseur en question ; elles contiennent toutes les informations nécessaires et essentielles à la sécurité et à une utilisation optimale et correcte du compresseur.

Une préparation hâtive et incomplète pousse à l'improvisation, source de nombreux accidents.

Avant de commencer le travail, lire attentivement et respecter scrupuleusement les recommandations suivantes :

- avant d'utiliser le compresseur, se familiariser avec les opérations et les positions de fonctionnement possibles ;
- l'opérateur doit pouvoir consulter le manuel d'instructions à tout moment ;
- programmer avec soin chaque intervention ;
- savoir de façon approfondie où et comment utiliser le compresseur ;
- avant de commencer le travail, s'assurer que les dispositifs de sécurité fonctionnent correctement et qu'aucun doute ne subsiste quant à leur efficacité ; dans le cas contraire, ne jamais utiliser le compresseur ;
- respecter scrupuleusement les mises en garde de ce manuel concernant des dangers spécifiques ;
- un entretien préventif, constant et scrupuleux garantit toujours une sécurité élevée. Ne jamais différer les opérations qui sont nécessaires et les confier uniquement à des spécialistes. Toujours utiliser des pièces de rechange d'origine.

## 1.5 GARANTIE



**MISE EN GARDE :** Le matériel fourni par AEROTECNICA COLTRI SpA bénéficie d'une garantie de 1 année à compter de la mise en service, prouvée par le document de livraison.

AEROTECNICA COLTRI SpA se réserve de réparer ou remplacer les pièces qu'elle reconnaît comme défectueuses pendant la période de garantie.

En remplaçant la pièce défectueuse, AEROTECNICA COLTRI SpA se dégage de toute responsabilité quant à d'autres frais éventuels incombant au concessionnaire ou à son client à la suite de tout dommage présent ou futur (manque à gagner, peine conventionnelle, etc.).

Les entretiens ordinaire et extraordinaire doivent être effectués selon les instructions du présent manuel. Pour toutes les situations non considérées et pour toute assistance, contacter directement AEROTECNICA COLTRI SpA par fax, même en cas d'accords passés précédemment par téléphone. AEROTECNICA COLTRI SpA décline toute responsabilité quant à d'éventuels retards ou noninterventions.

AEROTECNICA COLTRI SpA décline toute responsabilité quant à d'éventuels dommages ou défaillances dus à des interventions effectuées sur le compresseur par des personnes non autorisées.

AEROTECNICA COLTRI SpA garantit ses compresseurs contre tout vice ou défaut de conception, de fabrication ou de matériau pour une période de 1 année à partir de la livraison. Le client est tenu de communiquer par écrit à AEROTECNICA COLTRI SpA les vices et/ou les défauts éventuellement constatés dans les 8 jours qui suivent leur découverte, sous peine d'annulation de la garantie.

La garantie n'est valable que pour les vices et/ou pour les défauts se manifestant dans des conditions correctes d'utilisation du compresseur, conformément aux instructions du présent manuel et en respectant la périodicité d'entretien établie.

Sont exclus de la garantie et sont entièrement à la charge du client : les dommages provoqués par une utilisation impropre du compresseur, par les agents atmosphériques et par le transport ; le matériel consommable pour

customer in full; in any event the warranty is rendered null and void if the compressor is tampered with or if work is carried out on it by personnel who have not been authorised by AEROTECNICA COLTRI SpA.

A compressor that has been acknowledged as faulty on account of flaws in design, workmanship or used materials shall be repaired or replaced free of charge by AEROTECNICA COLTRI SpA at its plant in Desenzano del Garda (BRESCIA); costs regarding transport, delivery of spare parts and any materials subject to wear shall be met by the customer.

Should warranty-covered work need to be carried out on the customer's premises, travel and accommodation costs for personnel sent by AEROTECNICA COLTRI SpA shall be met by the customer.

The act of taking delivery of machines and/or faulty components or the sending of technicians to assess the presumed defects and/or flaws reported by the customer does not in itself imply acknowledgement that the defect is covered by warranty.

Repairs and/or replacements made by AEROTECNICA COLTRI SpA during the warranty period do not in any way prolong the latter itself.

Acknowledgement that a defect is covered by warranty does not in itself mean that AEROTECNICA COLTRI SpA is in any way liable to award compensation.

AEROTECNICA COLTRI SpA cannot be held liable for any other direct or indirect damages imputable to compressor defects and flaws (loss of production or earnings etc.) except in cases where serious negligence is demonstrated.

## 1.6 ASSISTANCE

AEROTECNICA COLTRI SpA technicians are at your disposal for all routine/unscheduled maintenance work.

Please forward your request for assistance to AEROTECNICA COLTRI SpA by sending a fax or e-mail to:

Fax. +39 030 9910283  
info@coltri.com

## 1.7 RESPONSIBILITY

AEROTECNICA COLTRI SpA considers itself exonerated from any responsibility or obligation regarding injury or damage caused by:

- failure to observe the instructions contained in this manual that concern the running, use and maintenance of the compressor;
- violent actions or incorrect manoeuvres during use or maintenance of the compressor;
- modifications made to the compressor without prior written authorisation from AEROTECNICA COLTRI SpA;
- incidents beyond the scope of routine, proper use of the compressor.

In any case, should the user impute the incident to a defect of the compressor, he/she must demonstrate that the damage has been a major and direct consequence of this "defect".



**WARNING:** Maintenance and repairs must only be carried out using original spare parts.

AEROTECNICA COLTRI SpA cannot be held liable for any damages caused by failure to observe this rule.

The compressor is guaranteed as per the contractual agreements made at the time of sale.

Failure to observe the regulations and instructions for use contained in this manual shall render the warranty null and void.

la machine et l'entretien de celle-ci. La garantie cesse automatiquement d'être valable en cas de manipulation et d'interventions intempestives de la part de techniciens non autorisés par AEROTECNICA COLTRI SpA.

Le compresseur reconnu comme défectueux par suite de vices de conception, de fabrication ou de matériau sera réparé ou remplacé gratuitement par AEROTECNICA COLTRI SpA dans son établissement de Desenzano del Garda (BRESCIA). Les frais de transport ou d'expédition des pièces de rechange et de tout matériel consommable sont à la charge exclusive du client.

Pour toute intervention sous garantie auprès du client, les frais indispensables de transfert et de séjour du personnel AEROTECNICA COLTRI SpA sont à la charge du client.

La prise en charge des machines et/ou de tout composant défectueux éventuel ou bien les déplacements dus à la vérification de défaillances et/ou de vices dénoncés par le client n'implique, quel que soit le cas, aucune reconnaissance implicite quant à l'application de la garantie.

Les réparations et/ou les remplacement effectués sous garantie par AEROTECNICA COLTRI SpA n'entraînent pas le prolongement de la garantie. La reconnaissance de la garantie n'implique en soi aucune responsabilité quant à un dédommagement à la charge de AEROTECNICA COLTRI SpA.

En cas de dommages subis par les personnes et les choses ou de dégâts directs ou indirects (production manquée, perte de profit, etc.) éventuellement imputables à des vices ou des défaillances du compresseur, AEROTECNICA COLTRI SpA se dégage de toute responsabilité, hormis les cas où une faute grave de sa part serait effectivement reconnaissable.

## 1.6 ASSISTANCE

Les techniciens d'AEROTECNICA COLTRI SpA sont à la disposition de la clientèle pour tout entretien ordinaire ou extraordinaire.

Communiquer toute demande d'assistance à AEROTECNICA COLTRI SpA par fax ou par e-mail au numéro et à l'adresse suivante :

Fax. +39 030 9910283  
info@coltri.com

## 1.7 RESPONSABILITÉ

AEROTECNICA COLTRI SpA décline toute responsabilité ou obligation quant à des accidents causés aux personnes et aux choses dans les conditions suivantes :

- non-respect des instructions figurant dans le présent manuel et concernant la gestion, l'utilisation et l'entretien du compresseur ;
- actions violentes ou manoeuvres erronées pendant l'utilisation et l'entretien du compresseur ;
- modifications apportées au compresseur sans une autorisation écrite préalable de AEROTECNICA COLTRI SpA;
- événements n'ayant rien à voir avec l'utilisation normale et correcte du compresseur.

Si l'utilisateur impute la faute d'un accident à une défaillance du compresseur, il est tenu de démontrer que le dommage causé constitue une conséquence directe de la "défaillance" en question.



**ATTENTION :** Utiliser toujours et exclusivement des pièces de rechange d'origine pour les opérations d'entretien et de réparation. AEROTECNICA COLTRI SpA décline toute responsabilité en cas de dommage dus au non-respect de cette prescription.

Le compresseur est garanti conformément aux accords contractuels passés au moment de la vente.

Le non-respect des normes et des instructions d'utilisation fournies dans le présent manuel entraîne l'annulation de la garantie.

## 1.8 PURPOSE OF THE MACHINE

The compressors have been designed and built for the purpose of obtaining excellent quality breathing air by drawing it from the surrounding environment. The air, which must be free from any harmful fumes, is passed through an intake filter and, after the pumping and filtration cycle, is stored in bottles constructed to contain air at high pressure.

The compressor can also be used to obtain other non-breathable gases for industrial use such as:

- Nitrogen
- Helium
- Nitrox 40% max O<sub>2</sub>

Any other use is inappropriate: the manufacturer cannot be held liable for any personal injury or damage to objects / the machine itself caused by improper use.



### DANGER:

- Use only tested, certified bottles: do not exceed the working pressure indicated on them.
- Aspirate unpolluted air.  
Use the compressor in areas free from dust, risk of explosion, corrosion and fire.
- Improper use could have serious consequences for the user .
- Do not disconnect the hose from the fittings or the clamp when it is under pressure.
- Drain the condensate regularly as illustrated in section "7.6 Condensate discharge".
- Change the air purification filters regularly as described in section "7.9 Purifier filter".
- The power lead plug must be disconnected:
  - if there is a problem during use
  - before carrying out any cleaning or maintenance tasks.
- Never pull the plug out by tugging the lead. Make sure the lead is not bent at a sharp angle and that it does not rub against any sharp edges. Use of extensions is not recommended.
- Never run the compressor when:
  - the power lead is damaged;
  - there is evident damage;
  - the covers/guards are removed.
- All routine and unscheduled maintenance tasks must be carried out with the compressor at standstill, the electrical power supply disconnected and the pumping circuit depressurised.
- After switching off the compressor wait about 30 minutes before carrying out any maintenance tasks so as to prevent burns.
- The high pressure flex hose that connects to the bottle (also called the refill hose) must be in good condition, especially in the areas near the fittings.  
The plastic sheath that covers the pipe must not show any signs of abrasion otherwise damp could get in, corrode the steel braid and weaken it.  
The hose must be changed periodically (yearly) or when it shows signs of wear.  
Failure to observe this rule could seriously endanger the users' safety.  
Make sure the minimum bending radius of the hose is no less than 250 mm.

To ensure maximum working efficiency, AEROTECNICA COLTRI has constructed the compressor with carefully selected components and materials. The compressor is tested prior to delivery. Continued compressor efficiency over time will also depend on proper use and maintenance as per the instructions contained in this manual.

## 1.8 UTILISATION PRÉVUE

Les compresseurs produit de l'air respirable de très haute qualité, prélevé depuis l'extérieur, exempt de fumées nocives grâce à un filtre d'aspiration et destiné à être introduit après un cycle de pompage et de filtrage dans des bouteilles servant à contenir de l'air haute pression.

Le compresseur est conçu pour obtenir de l'air non respirable pour un usage industriel ou bien d'autres gaz tels que :

- Azote
- Hélium
- Nitrox 40% max O<sub>2</sub>

Toute autre utilisation est considérée comme inadéquate et dégage par conséquent le constructeur de toute responsabilité quant aux dommages éventuellement causés aux personnes, aux choses et à la machine.



### DANGER :

- Utiliser uniquement des bouteilles testées possédant le certificat correspondant et ne jamais dépasser la pression de service qu'elles indiquent.
- Aspirer de l'air non vicié ni pollué.  
Utiliser le compresseur dans des lieux exempts de poussière, sans danger d'explosion, de corrosion ou d'incendie.
- Toute utilisation non conforme peut entraîner de graves conséquences pour l'utilisateur.
- Ne jamais débrancher les tuyaux de recharge des raccords ou de l'étrier quand le compresseur est sous pression.
- Purger régulièrement l'eau de condensation comme indiqué au paragraphe "7.6 Purge de l'eau de condensation".
- Remplacer régulièrement les filtres d'épuration de l'air comme indiqué au paragraphe "7.9 Filtre purificateur".
- La fiche d'alimentation électrique doit toujours être débranchée :
  - en cas d'inconvénient pendant l'utilisation ;
  - avant toute opération de nettoyage ou d'entretien.
- Ne jamais débrancher la fiche en tirant sur le fil. Faire en sorte que le fil ne soit pas plié à angle droit ni ne frotte contre des parties tranchantes. Il est déconseillé d'utiliser des rallonges.
- Ne jamais mettre en marche le compresseur quand :
  - le fil électrique est abîmé ;
  - il est visiblement endommagé ;
  - les portes latérales sont ouvertes.
- Pour effectuer toute opération d'entretien (ordinaire ou extraordinaire), toujours arrêter et débrancher le compresseur ; dépressuriser le circuit de pompage.
- Avant d'effectuer une opération d'entretien quelconque sur la machine, attendre environ 30 minutes après avoir l'avoir éteinte, afin d'éviter tout risque de brûlure.
- Le tuyau flexible haute pression relié à la bouteille est appelé aussi " tuyau de recharge ".  
Il faut qu'il soit toujours en bon état en particulier en ce qui concerne les raccords.  
La gaine plastique qui recouvre le tuyau ne doit présenter aucune abrasion, car l'humidité qui pourrait s'y infiltrer rongerait la tresse d'acier, compromettant ainsi sa résistance.  
Le tuyau de recharge doit être remplacé périodiquement (tous les ans) ou dès qu'il présente des signes d'usure.  
Le non-respect d'une telle recommandation implique de graves dangers pour les opérateurs.  
Le rayon de courbure minimum du tuyau ne doit pas être inférieur à 250 mm.

Afin de garantir une fiabilité optimale, AEROTECNICA COLTRI a sélectionné soigneusement les matériaux et les composants qui ont servi à construire la machine. Cette dernière a été testée avant la livraison. Le rendement dans le temps du compresseur dépend aussi d'une utilisation et d'un entretien préventif corrects, conformément aux instructions de ce manuel.



All the components, connections and controls used in its construction have been designed and built to a high degree of safety so as to resist abnormal strain or in any case a strain greater than that indicated in the manual. Materials are of the finest quality; their introduction and storage in the company and their utilisation in the workshop are controlled constantly so as to prevent any damage, deterioration or malfunction.

Tous les éléments de construction, les organes de raccordement et de commande ont été conçus et réalisés avec un degré de sécurité tel qu'ils peuvent résister à des sollicitations anormales ou de toute façon supérieures à celles qui sont indiquées dans ce manuel. Les matériaux sont de la plus haute qualité et leur arrivée, leur stockage et leur utilisation en usine sont constamment contrôlés afin de garantir l'absence de dommages, détériorations et défaillances.



**DANGER:**

- Before carrying out any work on the compressor each operator must have a perfect understanding of how the compressor works, know how to use the controls and have read the technical information contained in this manual.
- It is forbidden to use the compressor under conditions / for purposes other than those indicated in this manual and AEROTECNICA COLTRI cannot be held liable for breakdowns, problems or accidents caused by failure to observe this rule.
- Check that the fittings provide a proper seal by wetting them with soapy water: eliminate any leaks.
- Do not attempt to repair high pressure hoses by welding them.
- Do not empty the bottles completely, not even during winter storage, so as to prevent damp air getting in.
- It is forbidden to tamper with, alter or modify, even partially, the systems and equipment described in this instruction manual, especially as safety guards and safety symbols are concerned.
- It is also forbidden to carry out work in any way other than that described or to neglect the illustrated safety tasks.
- The safety information and the general information given in this manual are highly important.



**ATTENTION :**

- Avant d'intervenir sur le compresseur, l'opérateur est tenu de connaître parfaitement son fonctionnement et ses commandes. Il doit avoir lu et assimilé toutes les informations techniques contenues dans le présent manuel.
- Il est interdit d'utiliser le compresseur dans des conditions ou à des fins autres que celles qui sont indiquées dans ce manuel ; dans le cas contraire, AEROTECNICA COLTRI se dégage de toute responsabilité quant aux défaillances, inconforts ou accidents dérivant du non-respect de cette interdiction.
- Contrôler l'étanchéité des raccords en les mouillant à l'eau et au savon ; éliminer toute fuite éventuelle.
- Ne jamais réparer les tuyaux haute pression par des soudures.
- Ne jamais vider complètement les bouteilles même en cas de stockage hivernal afin d'éviter toute pénétration d'air humide.
- Il est interdit de manipuler, altérer ou modifier intempestivement, même partiellement, les systèmes ou les appareils faisant l'objet du manuel d'instructions et, en particulier, les protections et les signalisations prévues pour la sécurité des personnes.
- Il est aussi interdit de ne pas respecter les procédures indiquées et de négliger les opérations nécessaires à la sécurité.
- Outre les informations générales mentionnées par ce manuel, les indications concernant la sécurité sont également très importantes.

**1.9 WHERE THE MACHINE MAY**

The compressor must only be used in environments having the characteristics described in the following table.

AREA OF MACHINE USE: ESSENTIAL DATA TABLE		
Temperature ambient	°C - (°F)	Min.-5°C (+23°F) - Max.+40°C (+104°F)
Air humidity	%	max.80%
Tolerated weather conditions	rain	None
	hail	
	snow	
Max tilt angle (bank)	%	6%

Check that the area in which the compressor is to be positioned is adequately ventilated: good air exchange with no dust and no risk of explosion, corrosion or fire.

If ambient temperatures exceed 45°C air conditioning will be required.

Make sure that lighting in the area is sufficient to identify every detail (such as the writing on the info plates/stickers); use artificial lighting where daylight on its own is insufficient.

**1.9 MILIEU D'UTILISATION PRÉVU**

Le compresseur doit être utilisé dans des milieux ayant les caractéristiques fournies dans le tableau ci-après.

TABLEAU DES CARACTÉRISTIQUES DU MILIEU D'UTILISATION PRÉVU		
Température ambiante	°C - (°F)	Min.-5°C (+23°F) - Max.+40°C (+104°F)
Humidité de l'air	%	max.80%
Agents atmosphériques tolérés	pluie	Aucun
	grêle	
	neige	
Inclinaison maxi d'utilisation	%	6%

S'assurer que le local d'installation présente de bonnes conditions d'aération : bon renouvellement d'air (présence de plusieurs fenêtres), absence de poussières, pas de risque d'explosion, de corrosion ou d'incendie.

En cas de températures ambiantes supérieures à 45°C, prévoir une climatisation.

S'assurer que l'éclairage est suffisant de façon à pouvoir identifier chaque détail facilement (en particulier les inscriptions des plaques) ; prévoir un éclairage artificiel si l'éclairage naturel est insuffisant.

**1.10 RUNNING IN AND TESTING THE COMPRESSOR**

Each compressor is carefully run and tested prior to delivery.

A new compressor must nevertheless be used with caution during the first 5 working hours so as to complete proper running in of its components.

If the compressor is subject to an excessive workload during initial use, its potential efficiency will be prematurely compromised and functionality soon reduced. During the running in period proceed as follows:

After the first 50 hours carry out-in addition to the scheduled maintenance the following tasks:

- change the compressor oil;
- check and adjust nuts and bolts.

**1.10 RODAGE ET ESSAI DU COMPRESSEUR**

Chaque compresseur est scrupuleusement rodé et testé avant la livraison. Utiliser un compresseur neuf avec précaution pendant les 5 premières heures afin d'effectuer un bon rodage de ses différents composants.

Si le compresseur subit une sollicitation excessive en période de rodage, son rendement potentiel risque d'être compromis et sa fonctionnalité réduite en peu de temps. Procéder de la façon suivante en période de rodage :

Au bout des 50 premières heures, outre l'entretien prévu, effectuer les opérations suivantes :

- renouvellement d'huile du compresseur ;
- contrôle et réglage de la boulonnerie.

**1.10.1 Tightening torque values**

The table shows tightening torques for hexagonal-head or cylindrical-head recessed hexagonal bolts and screws, except for specific cases illustrated in the manual. Pipe connections (swivel nuts) should be finger tight plus an additional 1/2 turn.

Tightening torque values - Valeurs de couple	
Thread - Filetage	Max. torque - Couple maxi
M6 - 1/4"	10Nm (7ft-lbs)
M8 - 5/16"	25Nm (18ft-lbs)
M10 - 3/8"	45Nm (32ft-lbs)
M12 - 1/2"	75Nm (53ft-lbs)
M14 - 9/16"	120Nm (85ft-lbs)
M16 - 5/8"	200Nm (141ft-lbs)

**1.10.1 Valeurs du couple de serrage**

Le tableau indique les valeurs du couple de serrage pour les boulons ou vis à tête hexagonale ou cylindrique six pans creux, à l'exception des cas spécifiques cités dans le manuel. Pour raccorder des tubes avec des écrous tournants, serrer le raccord à la main puis serrer encore d'un demi-tour.

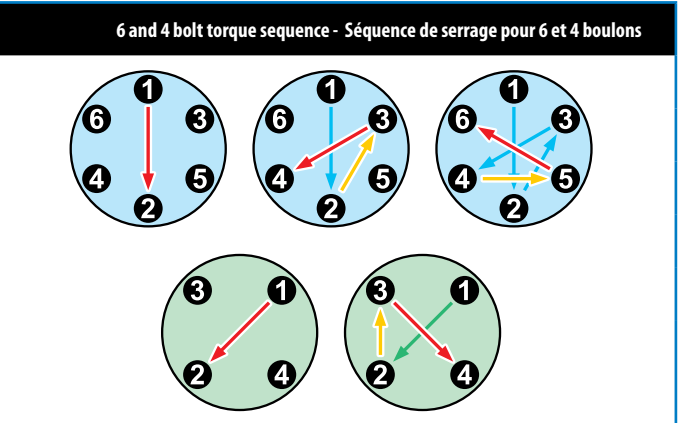

**2 - BASIC INFORMATION ON THE COMPRESSOR**

**2.1 DESCRIPTION OF THE COMPRESSOR**

**DANGER:** The compressor may be used together with Nitrox mixers up to a maximum of 40% oxygen and only with certified systems that feature an alarm system and that prevent the introduction of oxygen percentages above the permitted maximum and/or incorrect mixes.

**IMPORTANT:** AEROTECNICA COLTRI compressors provide breathable air at high pressure in compliance with EN12021 air quality requisites.

High pressure compressor for breathing air and technical gases.  
Compatible process gases:

- Nitrogen
- Helium
- Nitrox 40% max O<sub>2</sub>

**2 - CARACTÉRISATION DU COMPRESSEUR**

**2.1 DESCRIPTION DU COMPRESSEUR**

**DANGER:** L'utilisation du compresseur avec des mélangeurs Nitrox est admise jusqu'à 40% maximum d'oxygène et avec des systèmes certifiés et équipés de dispositif d'alarme qui empêche l'insufflation de pourcentages d'oxygène supérieurs à la valeur admise et/ou non mélangés correctement.

**MISE EN GARDE :** Les compresseurs AEROTECNICA COLTRI fournissent de l'air respirable à haute pression, conforme aux exigences de la norme EN12021 relatives à la qualité de l'air.

Compresseur haute pression pour air respirable et gaz techniques.  
Gaz de processus compatibles :

- Azote
- Hélium
- Nitrox 40% max O<sub>2</sub>



**2.2 IDENTIFICATION THE COMPRESSOR**

Each compressor has an identification label attached to its frame.

**2.2 IDENTIFICATION DU COMPRESSEUR**

Chaque compresseur porte sur son châssis une plaque d'identification.





## 2.3 GENERAL INSTRUCTIONS



### WARNING:

- This manual must be read carefully before transporting, installing, using or carrying out any maintenance on the compressor.
- It must be preserved carefully in a place known to compressor users, managers and all transport/installation/maintenance/repair/final dismantling personnel.
- This manual indicates the purposes for which the compressor can be used and gives instructions for its transport, installation, assembly, adjustment and use. It also provides information on maintenance tasks, ordering spare parts, residual risks and staff training.
- It should be born in mind that the use and maintenance manual can never replace proper experience; some maintenance jobs are particularly difficult and in this regard the manual only offers general guidelines on the most important tasks, which must be carried out by personnel with proper training (e.g. acquired during training courses run by the manufacturer).
- This manual is an integral part of the compressor and must be stored in a suitable container near the compressor until its final demolition. If the manual is lost or damaged a copy can be requested from the manufacturer.
- Make sure all users have understood the regulations for use and the meaning of the symbols on the compressor.
- Observance of these technical instructions can prevent accidents: instructions have been drawn up in compliance with EEC Machinery Directive 2006/42/CE and subsequent amendments.
- In any case always observe national safety regulations.
- Do not remove or damage guards, labels or notices, especially those required by law.
- The adhesives attached to the compressor are there for safety purposes. They must be replaced if they become illegible.
- This manual reflects the technical knowledge available at the time the compressor was sold and cannot be considered inadequate simply because updated at a later time on the basis of new experience.
- The manufacturer reserves the right to update products and manuals, without any obligation to update preceding products or manuals except in exceptional circumstances.
- To request or receive any updates or additions to this use and maintenance manual (which shall be considered an integral part of the manual) apply via the contact numbers given in section "1.6 Assistance".
- Should you have any other queries or suggestions as to how to improve the manual please contact the manufacturer.
- Should you sell the compressor AEROTECNICA COLTRI invites you to provide us with the details of the new owner so that any new additions to the manual can be sent on.

## 2.3 INSTRUCTIONS GÉNÉRALES



### ATTENTION :

- Lire ce manuel très attentivement avant toute opération sur le compresseur (transport, installation, utilisation, entretien).
- Le conserver soigneusement dans un endroit connu de l'utilisateur, des responsables et des personnes s'occupant du compresseur (transport, installation, utilisation, entretien, réparation et démolition finale).
- Le présent manuel indique l'utilisation prévue du compresseur et fournit les instructions relatives à son transport, son installation, son montage, son réglage et son utilisation. Il fournit des informations sur les opérations d'entretien, la commande de pièces de rechange, la présence de risques résiduels et la formation du personnel.
- Il est important de souligner que le manuel d'utilisation et d'entretien ne peut en aucun cas remplacer l'expérience de l'utilisateur ; en ce qui concerne certaines opérations d'entretien particulièrement difficiles, ce document constitue uniquement un récapitulatif des principales opérations à effectuer, lesquelles doivent être confiées à des opérateurs formés spécifiquement (par exemple auprès du constructeur).
- Le présent manuel fait partie intégrante du compresseur et doit être conservé avec la machine (dans un récipient spécial) jusqu'à la démolition finale de celle-ci. En cas de perte ou de détérioration, en demander une autre copie au constructeur.
- S'assurer que les utilisateurs ont parfaitement assimilé les normes d'utilisation et la signification des pictogrammes éventuellement appliqués sur le compresseur.
- Il est possible d'éviter des accidents en respectant les instructions techniques rédigées conformément à la directive des machines 2006/42/CE et à ses intégrations successives.
- Dans tous les cas, toujours respecter les normes de sécurité nationales.
- Ne jamais enlever ni détériorer les protections, les étiquettes et les inscriptions, en particulier celles qui sont imposées par la loi.
- Le compresseur présente des plaques adhésives qui ont pour but de sécuriser son utilisation. Par conséquent, il est très important de les remplacer lorsqu'elles deviennent illisibles.
- Le présent manuel reflète les connaissances techniques existant au moment de la mise en vente du compresseur. Il reste adéquat même à la suite de mises à jour issues de nouvelles expériences.
- Le constructeur se réserve le droit d'actualiser sa production et ses manuels sans devoir mettre à jour la production et les manuels précédents, sauf cas exceptionnel.
- Pour obtenir les mises à jour du manuel d'utilisation et d'entretien ou ses intégrations éventuelles (faisant partie intégrante du manuel), contacter les numéros de téléphone indiqués au paragraphe "1.6 Assistance".
- Contacter le constructeur pour toute autre information ou proposition visant à améliorer le manuel.
- AEROTECNICA COLTRI vous invite en cas de vente de la machine à communiquer l'adresse du nouveau propriétaire afin de faciliter la transmission des intégrations éventuelles.

## 3 - SAFETY REGULATIONS

### 3.1 GENERAL SAFETY RULES

#### 3.1.1 Know the machine

The compressor must only be used by qualified personnel. They must have an understanding of the arrangement and function of all the controls, instruments, indicators, warning lights and the various info plates/labels.

## 3 - PRESCRIPTIONS DE SÉCURITÉ

### 3.1 NORMES GÉNÉRALES DE SÉCURITÉ

#### 3.1.1 Connaissance approfondie de compresseur

Le compresseur doit toujours être utilisé par des personnes qualifiées. Celles-ci sont tenues de connaître l'emplacement et les fonctions de l'ensemble des commandes, instruments, indicateurs, voyants et plaques diverses.

**3.1.2 Protective clothing**

All operators must use accident prevention items such as gloves, hard hat, eye goggles, accident prevention shoes and ear defenders against noise.



**3.1.2 Port des équipements de protection**

Chaque opérateur doit utiliser des équipements de protection individuelle (gants, casque et lunettes de protection, chaussures de sécurité, protections d'oreille contre le bruit).

**3.1.3 Emergency equipment**

Make sure a first aid cabinet and a CO<sub>2</sub> fire extinguisher are near the compressor. Keep the extinguisher fully loaded. Use according to standards in force.



**3.1.3 Utilisation d'un équipement de sécurité**

Prévoir une trousse premiers secours et un extincteur à CO<sub>2</sub> à proximité du compresseur. L'extincteur doit toujours être plein. L'utiliser selon les lois en vigueur.

**3.1.4 Checks and maintenance**

Apply a sign with the legend "WORK IN PROGRESS" on all sides of the compressor. Inspect the compressor carefully every day it is used as per the check list given in this manual.

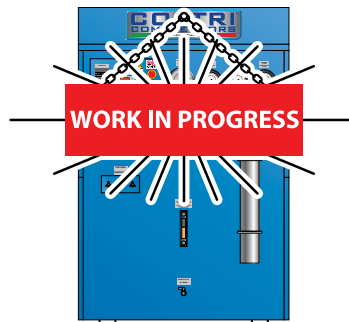

**3.1.4 Mises en garde en cas de contrôle et d'entretien**

Appliquer un panneau portant l'inscription : "CONTRÔLE EN COURS" de chaque côté du compresseur. Contrôler le compresseur tous les jours et très attentivement en respectant la liste d'opérations indiquée dans ce manuel.

**3.2 GENERAL PRECAUTIONS**

The EEC Machinery Directive provides the following definitions:  
 «DANGEROUS ZONE»: any zone in side and/or near a machine in which the presence of an exposed person constitutes a risk for his/her security and health.  
 «EXPOSED PERSON»: any person wholly or partially inside a dangerous zone.  
 «OPERATOR»: the person(s) charged with the task of installing, running, maintaining, cleaning, repairing and transporting the machine.

**3.2 PRÉCAUTIONS GÉNÉRALES**

La directive des machines donne les définitions suivantes :  
 "ZONE DANGEREUSE": toute zone à l'intérieur et/ou autour d'une machine dans laquelle la présence d'une personne exposée soumet celle-ci à un risque pour sa sécurité ou pour sa santé.  
 "PERSONNE EXPOSÉE": toute personne se trouvant entièrement ou en partie dans une zone dangereuse.  
 "OPÉRATEUR": la (les) personne(s) chargée(s) d'installer, de faire fonctionner, de régler, d'entretenir, de nettoyer, de dépanner, de transporter une machine.

**IMPORTANT:**

- Before carrying out any task or operation with the compressor it is compulsory to read and follow the instructions given in the use and maintenance manual. Doing so during work is too late: improper use or an erroneous manoeuvre could cause serious damage or injury.
- Operators should inform themselves about the risk of accident, especially risks deriving from noise, use of safety devices and the general accident prevention regulations provided for by international laws or standards or national standards within the country of use.  
All operators must observe both international accident prevention standards and the national ones relevant to the country of use.  
Bear in mind that the European Union has issued directives concerning worker health and safety which all operator are legally obliged to comply with.
- Before carrying out any work on the compressor each operator must have a perfect understanding of how the compressor works, know how to use the controls and have read the technical information contained in this manual.

**IMPORTANT:**

- Removing or tampering with any safety device is strictly forbidden.
- All installation, routine or unscheduled maintenance work must be carried out with the compressor at standstill and disconnected from the electrical power supply.
- Once the compressor has been cleaned the operator must check for any worn, damaged or loose parts; in this case seek assistance from the maintenance technician.  
It is especially important to check that flex hoses or other parts subject to wear are in good condition.  
Check also for any leaking of oil or other dangerous substances. If such situations arise it is forbidden to restart the compressor before the situation is resolved. If these problems are observed at the end of the refilling the operator must, before leaving the machine unattended, place a sign on the compressor indicating that maintenance work is in progress and that it must not be restarted.
- Never place hands or introduce screwdrivers, keys or other tools into moving parts.
- Never clean with flammable fluids.
- Periodically check the info plates/labels and restore/replace them where necessary.
- The workplace must be kept clean, tidy and free from objects that might hinder movement.
- Operators must avoid carrying out "awkward" tasks in uncomfortable positions that might cause imbalance.
- Operators should be aware of the risk of entrapment caused by clothes or hair getting caught up in moving parts; wear a cap to contain long hair.
- Necklaces, bracelets and rings can also be a source of danger.
- Workplace lighting must be adequate for the work in progress. Insufficient or excessive lighting can generate risks.
- Always observe the instructions, accident prevention regulations and the warnings contained in this manual.

**MISE EN GARDE :**

- Pour toute opération ou manoeuvre avec le compresseur, il est obligatoire de lire et de respecter les indications du manuel d'utilisation et d'entretien. Pendant le travail, c'est trop tard ! Le non-respect des instructions, une utilisation impropre du compresseur ou une mauvaise manoeuvre peuvent causer de graves dommages aux personnes et aux choses.
- Les opérateurs devraient se renseigner sur les risques d'accident et en particulier des risques dérivant du bruit ; il doit aussi les instruire quant aux dispositifs de protection individuelle prévus et aux règles générales de prévention des accidents établies par les lois, les normes internationales et le pays d'utilisation.  
Pour éviter tout accident, il est nécessaire que tous les opérateurs respectent les normes internationales et nationales pour la prévention des accidents.  
La Communauté Européenne a promulgué plusieurs directives concernant la sécurité et la santé des travailleurs que chaque opérateur est tenu de respecter et de faire respecter.
- Avant de travailler avec le compresseur, l'opérateur doit connaître parfaitement son fonctionnement et ses commandes. Il doit avoir lu et assimilé toutes les informations contenues dans le présent manuel.

**MISE EN GARDE :**

- Il est sévèrement interdit d'enlever ou de manipuler intempestivement n'importe quel dispositif de sécurité.
- Il est nécessaire que le compresseur soit éteint et débranché avant d'effectuer une opération quelconque d'installation ou d'entretien (ordinaire et extraordinaire).
- Après avoir nettoyé le compresseur, l'opérateur doit s'assurer qu'il ne présente aucune partie usée, abîmée ou mal fixée ; dans le cas contraire, il doit contacter le technicien d'entretien.  
Il faut faire très attention à l'intégrité des tuyaux flexibles ou d'autres organes sujets à l'usure.  
Il faut aussi s'assurer qu'il n'y a pas de fuites d'huile ni d'autres substances dangereuses.  
Dans le cas contraire, il est interdit de remettre en marche le compresseur tant que le problème n'est pas résolu.  
Si de tels problèmes sont constatés à la fin d'une opération de recharge, l'opérateur doit appliquer un écriteau avant de s'éloigner signalant que le compresseur est en cours de réparation et qu'il est absolument interdit de le mettre en marche.
- Ne jamais mettre les mains ni introduire des tournevis, clés ou autres outils sur les parties en mouvement.
- Il est interdit d'utiliser des fluides inflammables pour le nettoyage.
- Contrôler périodiquement les plaques de signalisation et les remettre en état si nécessaire.
- Le poste de travail des opérateurs doit être maintenu propre et exempt d'objets susceptibles d'entraver les mouvements.
- Les opérateurs doivent éviter toute action maladroite dans des positions inconfortables pouvant les déséquilibrer.
- Les opérateurs doivent toujours faire attention aux risques de coincement et happement des vêtements et/ou des cheveux dans les organes en mouvement ; il est recommandé de porter des coiffes pour retenir les cheveux longs.
- Les chaînettes, les bracelets et les bagues sont aussi une source de danger.
- L'éclairage du poste de travail doit être adapté aux opérations prévues. Un éclairage insuffisant ou excessif comporte des risques.
- Les instructions, les règles de prévention des accidents et les mises en garde contenues dans le présent manuel doivent toujours être respectées.



**WARNING:** It is forbidden to tamper with or replace compressor parts without obtaining prior authorisation from AEROTECNICA COLTRI.

The use of accessories, tools, materials subject to wear or spare parts other than those recommended by the manufacturer and/or illustrated in this manual can constitute a source of danger to operators and/or damage the machine.

Any modification to the compressor that has not been expressly authorised by AEROTECNICA COLTRI shall exonerate the manufacturer from any civil or penal liability.

### 3.2.1 Important safety information

The compressor has been designed and built according to the state of the art and complies with technical regulations in force concerning compressors for the production of high pressure breathing air. The laws, regulations, standards and directives in force for such machines have been complied with.

Materials, parts, production procedures and quality controls all comply with the strictest safety and reliability standards.

Using the compressor for the purposes described in this manual, handling it with due diligence and carrying out maintenance and overhauls according to proper working practices will ensure long lasting performance and functionality.

### 3.2.2 Accident Prevention

The manufacturer cannot be held liable for accidents that occur during use of the compressor as a result of the user's non-observance of the laws, regulations, standards and directives in force for high pressure compressors. The compressor has been designed for use in weather conditions as refer to "1.9 Where the machine may be used".

### 3.2.3 Working safety

The manufacturer cannot be held liable for malfunction or damage if the compressor:

- is used for purposes other than that for which it is intended;
- is not handled or maintained according to the instructions specified in this manual;
- is not periodically and continually maintained as instructed or if non-original spare parts are used;
- machine parts are modified or replaced without written authorisation from the manufacturer, especially where the efficiency of safety devices has been reduced or eliminated;
- where it is used outside the admissible temperature range.

### 3.2.4 Noise level



**WARNING:** Should the compressor be used where the daily noise exposure level is greater than 80 dBA, the operator must apply all the relevant their health and safety measures.

Where necessary operators must use personal protection such as ear defenders.



**ATTENTION :** Il est interdit d'effectuer des opérations de manipulation ou de remplacement de pièces sans l'autorisation expresse de AEROTECNICA COLTRI.

L'utilisation d'accessoires, d'outils, de consommables ou de pièces de rechange autres que ceux qui sont recommandés par le constructeur et/ou le présent manuel peut constituer un danger pour les opérateurs et la machine.

Toute modification du compresseur non expressément autorisée par AEROTECNICA COLTRI dégage la société de toute responsabilité civile ou pénale.

### 3.2.1 Instructions de sécurité

Le compresseur a été conçu et réalisé selon l'état de l'art actuel et les règles techniques en vigueur pour les compresseurs destinés à produire de l'air respirable haute pression. Les lois, dispositions, prescriptions, ordonnances et directives en vigueur pour ces machines ont été respectées.

Les matériaux utilisés et les éléments d'équipement, ainsi que les processus de production, de garantie de la qualité et de contrôle répondent aux exigences de sécurité et de fiabilité les plus élevées.

Le maintien des performances, de la fonctionnalité et de la durée de vie du compresseur dépend d'une utilisation aux fins visées (mentionnées dans ce manuel) et de la réalisation des opérations de manoeuvre, d'entretien et de révision dans les règles de l'art.

### 3.2.2 Normes de sécurité pour la prévention des accidents

Le constructeur décline toute responsabilité quant aux accidents dus au non-respect de la part de l'utilisateur des lois, dispositions, prescriptions et règles en vigueur pour l'utilisation de compresseurs haute pression.

Le compresseur a été conçu pour fonctionner dans les conditions météorologiques qui sont mentionnées au paragraphe "1.9 Milieu d'utilisation prévu".

### 3.2.3 Sécurité de fonctionnement

Le constructeur décline toute responsabilité quant aux défaillances ou aux dommages éventuellement causés lorsque le compresseur :

- est utilisé à des fins autres que celles qui sont prévues ;
- n'est pas manipulé ni entretenu selon les normes spécifiées dans le présent manuel ;
- n'est pas soumis périodiquement et régulièrement aux interventions d'entretien prescrites ou utilise des pièces de rechange qui ne sont pas d'origine ;
- présente un équipement modifié ou remplacé sans une autorisation écrite du constructeur, en particulier en ce qui concerne la diminution ou l'élimination volontaire de dispositifs de sécurité ;
- est utilisé à des températures hors des plages indiquées.

### 3.2.4 Niveau sonore



**ATTENTION :** Si le compresseur est utilisé dans des endroits où le niveau quotidien d'exposition au bruit est supérieur à 80dBA, l'opérateur doit est tenu d'adopter toutes les mesures nécessaires à la sauvegarde leur santé.

En cas de besoin, l'opérateur doit utiliser des équipements individuels contre le bruit.

**3.2.5 Residual risk zones**



DANGER: In some compressor zones there remain residual risks that were not possible to eliminate at the design stage or for which safety guards could not be provided without compromising the functionality of the compressor. To prevent accidents all operators must be aware of the residual risks on this compressor.

Residual risk zones:

- 1 Danger of polluting the produced air due to the possibility of mixing exhaust fumes or lubricating oil vapours with the compressed air being produced.
- 2 Electrical dangers. Use the machine with suitable insulation, especially against water and humidity.
- 3 Heat-related dangers in compressor zone. Use the machine with suitable safety devices and after switching off the machine wait 30 minutes for the machine to cool down before carrying out maintenance work.
- 4 Danger deriving from noise emitted by the compressor.
- 5 Fire risk.
- 6 Risk of being crushed or dragged in the transmission belt zone.
- 7 Danger of impact/abrasion with the cooling fan.
- 8 Danger of direct contact with operator if hose breaks during bottle refill.

**3.2.5 Zones à risque résiduel**



DANGER : Le compresseur présente plusieurs zones à risque résiduel qu'il a été impossible d'éliminer en phase de projet ou de délimiter par des protections, étant donné le type de fonctionnement du compresseur. Chaque opérateur doit connaître les risques résiduels en question afin d'éviter tout accident éventuel.

Zones à risque résiduel :

- 1 Risque de polluer l'air produit à la suite d'un mélange des fumées d'échappement ou des vapeurs d'huile avec l'air comprimé.
- 2 Risques électriques. Utiliser la machine avec des protections électriques adéquates en présence d'eau et d'humidité.
- 3 Danger d'origine thermique dans la zone du compresseur. Utiliser la machine avec des protections adéquates et, avant tout entretien, attendre environ 30 minutes après extinction du moteur.
- 4 Risques dérivant du bruit produit par le compresseur.
- 5 Risque d'incendie.
- 6 Risque d'écrasement et d'entraînement dans la zone de la courroie de transmission.
- 7 Risque de choc et abrasion dans la zone du ventilateur de refroidissement.
- 8 Risque de contact direct pour l'opérateur en cas de rupture du tuyau pendant la recharge des bouteilles.

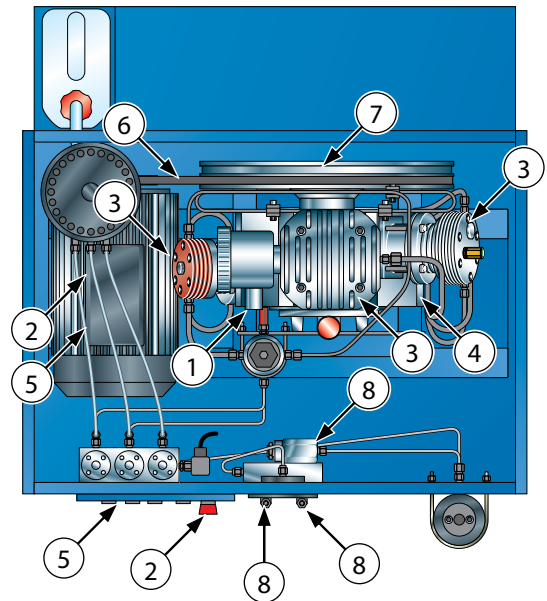
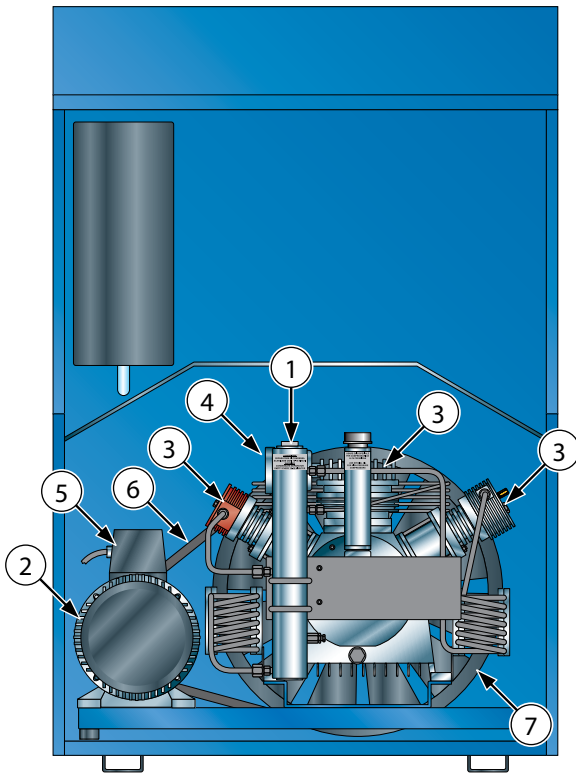

**3.3 SAFETY INFO LABELS: LOCATION**

**3.3 EMBLACEMENT DES PLAQUES DE SÉCURITÉ**

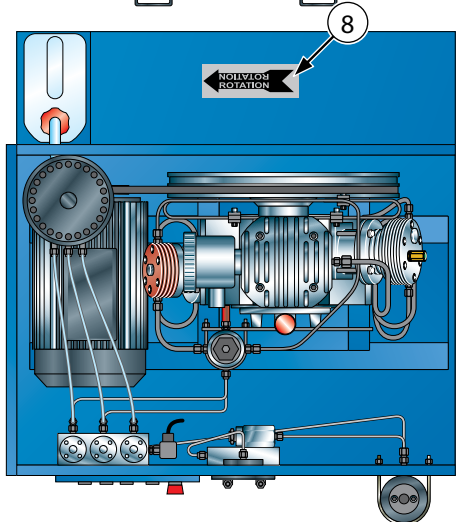
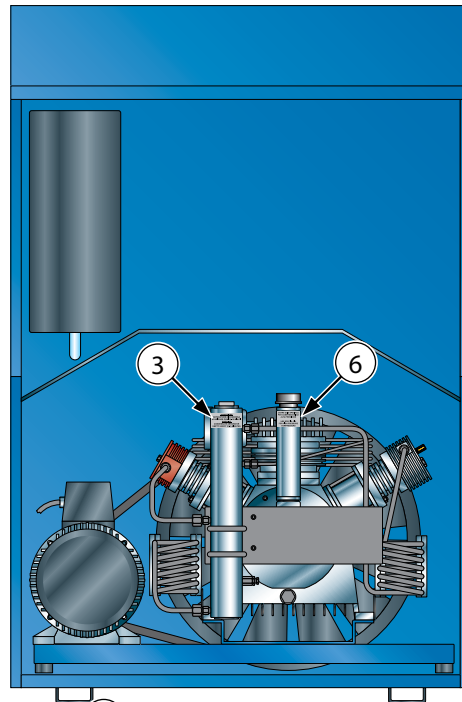
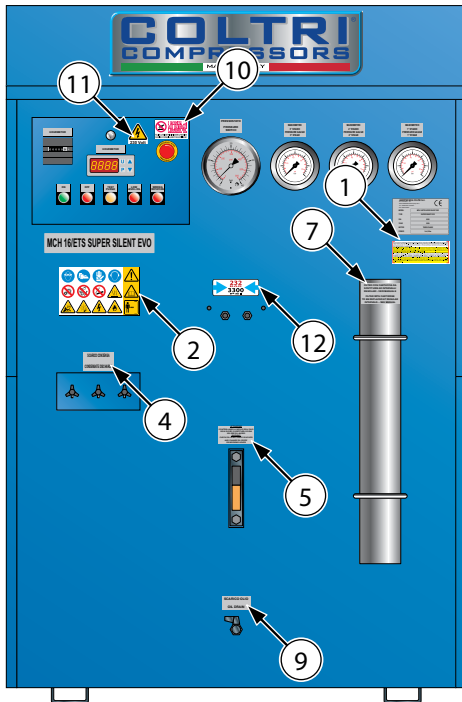

**3.3.1 Safety info labels: description**

**3.3.1 Description des plaques de sécurité**

1

Do not use the compressor without having first read the instruction manual supplied with the machine and observed the instructions. The user shall pay all necessary attention and adopt appropriate control devices, safety and protection for vessels which have indicated, on the test certificate, maximum working pressure lower than that indicated on compressor.

Ne pas utiliser le compresseur sans avoir lu le manuel d'utilisation fourni avec la machine et se conformer aux instructions. Il faut que l'utilisateur prête attention et se munisse des dispositifs de réglage et de protection, aptes à remplir les réservoirs, qui ont indiqué sur le attestation d'essais une pression de service maximale moins grande que celle indiquée sur le compresseur.

Do not use the compressor without having first read the instruction manual supplied with the machine and observed the instructions. The user shall pay all necessary attention and adopt appropriate control devices, safety and protection for vessels which have indicated, on the test certificate, maximum working pressure lower than that indicated on compressor.

No utilice el compresor sin haber leído antes el manual de instrucciones proporcionado con la máquina y obsérvelas escrupulosamente. El usuario deberá prestar toda la atención necesaria y adoptar dispositivos de control adecuados, de seguridad y de protección para la carga de recipientes que indiquen, en el certificado de prueba, una presión máxima de trabajo inferior a la indicada en el compresor.

Non utilizzare il compressore senza aver letto prima il manuale d'uso a corredo della macchina e rispettato le indicazioni riportate. L'utilizzatore deve prestare tutte le attenzioni necessarie e dotarsi degli opportuni dispositivi di regolazione, sicurezza e protezione per la carica di recipienti che abbiano indicato, sul certificato di collaudo, una pressione massima di esercizio inferiore a quella indicata sul compressore.

Ne pas utiliser le compresseur sans avoir lu le manuel d'utilisation fourni avec la machine et se conformer aux instructions. Il faut que l'utilisateur prête attention et se munisse des dispositifs de réglage et de protection, aptes à remplir les réservoirs, qui ont indiqué sur le attestation d'essais une pression de service maximale moins grande que celle indiquée sur le compresseur.



2

- |  |   |
|--|---|
| <ul style="list-style-type: none"> <li>a Safety goggles must be worn.</li> <li>b Safety shoes must be worn.</li> <li>c Safety gloves must be worn.</li> <li>d Safety earphone must be worn.</li> <li>e Forbidden to remove covers/guards</li> <li>f Forbidden to lubricate mechanical parts when they are moving; compressor must be switched off before any maintenance/lubrifications tasks are carried out on it.</li> <li>g Smoking forbidden near compressor owing to presence of gases flammable</li> <li>h Hands at risk of being crushed in transmission belt zone</li> <li>i Moving parts in transmission belt and cooling zone fan</li> <li>l Live wires: risk of electric shock</li> <li>m Risk of fire</li> <li>n Warning info plates about the dangers that derive from a lack of knowledge about the compressor and its functions and the consequent risks.</li> <li>o Read the use and maintenance manual carefully before using the compressor.</li> <li>p Warning danger burns compressor area.</li> <li>q Stand at a safe distance for non-professionals to use the compressor.</li> </ul> | <ul style="list-style-type: none"> <li>a Il est obligatoire de porter des lunettes de protection.</li> <li>b Il est obligatoire de porter des chaussures de protection.</li> <li>c Il est obligatoire de porter des gants de protection.</li> <li>d Il est obligatoire de porter des bonnet de protection.</li> <li>e Interdiction d'ôter les carters de protection.</li> <li>f Interdiction de lubrifier les organes mécaniques en mouvement ; il est obligatoire d'éteindre le compresseur avant tout entretien ou toute lubrification.</li> <li>g Interdiction de fumer à proximité du compresseur à cause de la présence de gaz inflammables.</li> <li>h Mise en garde contre le risque d'écrasement des mains dans la zone de la courroie de transmission.</li> <li>i Mise en garde contre les organes mécaniques en mouvement dans la zone de la courroie de transmission et du ventilateur de refroidissement.</li> <li>l Mise en garde contre la présence de tension électrique.</li> <li>m Mise en garde contre le risque d'incendie.</li> <li>n Mise en garde contre le fait de ne pas connaître toutes les fonctions du compresseur et contre les risques qui en découlent.</li> <li>o Lire attentivement le manuel d'utilisation et d'entretien avant de mettre le compresseur en marche.</li> <li>p Attention danger brûle zone de compresseur.</li> <li>q Rester à une distance de sécurité pour les opérateurs de ne pas utiliser le compresseur.</li> </ul> |
|--|---|

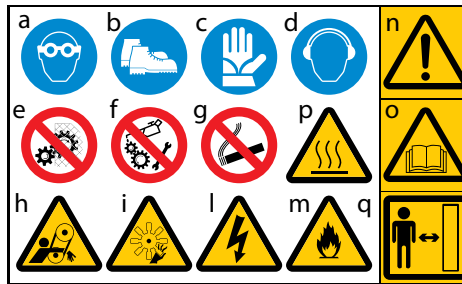

3

Condensate separator info label.  
Indicates that the condensate must be emptied via the drain valves every 10-15 minutes.

**IMPORTANT:** Except for version with automatic condensate discharge.

Plaque du séparateur d'eau de condensation. Indique qu'il faut purger l'eau de condensation toutes les 10-15 minutes de fonctionnement, à l'aide des robinets prévus à cet effet.

**MISE EN GARDE :** Sauf la version équipée d'une purge automatique de l'eau de condensation.

**ATTENZIONE**  
**SEPARATORE DI CONDENSA**  
**SCARICARE OGNI 10-15 MINUTI**  
**WARNING**  
**CONDENSATE SEPARATOR**  
**EMPTY EVERY 10-15 MINUTES**

4

Condensate discharge info plate.  
Indicates position of condensate discharge valve. To discharge the condensate see "7.6 Condensate discharge".

Plaque pour la purge de l'eau de condensation.  
Indique la position des robinets purger l'eau de condensation. Pour purger l'eau de condensation, consulter le paragraphe "7.6 Purge de l'eau de condensation".

**SCARICO CONDENSA**  
**CONDENSATE DISCHARGE**

5

Oil level check info plate  
Check lubricating oil level every 5 working hours and change it every 50 working hours (see "7.10 Checking and changing the lubricating oil").

Plaque pour le contrôle du niveau d'huile.  
Contrôler le niveau de l'huile de lubrification toutes les 5 heures de fonctionnement et renouveler l'huile toutes les 50 heures de fonctionnement (consulter le paragraphe "7.10 Contrôle et renouvellement de l'huile lubrifiante").

**ATTENZIONE**  
**CONTROLLARE IL LIVELLO DELL'OLIO**  
**OGNI 50 ORE E SOSTITUIRLO OGNI**  
**250 ORE DI LAVORO**  
**WARNING**  
**CHECK OIL LEVEL EVERY 50 HOURS**  
**AND CHANGE OIL EVERY**  
**250 WORKING HOURS**

**6**

Special oil info plate  
Indicates that only special oils must be used for high pressure compressors.  
To choose the right oil see section "7.10 Checking and changing the lubricating oil".

Plaque huile spéciale.  
Indique qu'il faut utiliser uniquement des huiles spéciales pour compresseurs haute pression. Pour choisir les huiles, consulter le paragraphe "7.10 Contrôle et renouvellement de l'huile lubrifiante".

**USARE OLIO SPECIALE  
PER COMPRESSORI AD  
ALTA PRESSIONE**

**USE SPECIAL OIL  
FOR HIGH PRESSURE  
COMPRESSORS**

**7**

Cartridge change info label.  
To change the cartridge refer to "7.9 Purifier filter".

Plaque pour le remplacement de la cartouche.  
Pour remplacer le filtre, consulter le paragraphe "7.9 Filtre purificateur".

**FILTRO CON CARTUCCIA DA  
SOSTITUIRE AD INTERVALLI  
REGOLARI - VEDI MANUALE**

**FILTER WITH CARTRIDGE  
TO BE REPLACED AT REGULAR  
INTERVALS – SEE MANUAL**

**8**

Cooling fan direction of rotation info label.  
When using the machine for the first time check that the fan rotates in the direction indicated by the arrow.  
If, on a three-phase electric motor compressor, the fan rotates against the direction of the arrow invert two of the three phases on the main power lead.

Plaque indiquant le sens de rotation du ventilateur de refroidissement. Dès la première mise en service de l'appareil, vérifier que le sens de rotation du ventilateur de refroidissement correspond bien au sens indiqué par la flèche. Pour les compresseurs équipés d'un moteur électrique triphasé, inverser deux des trois phases sur l'alimentation principale si le sens de rotation du ventilateur est contraire à la flèche.



**9**

Oil drain label.  
Indicates the position of the lubricating oil drain taps.

Plaque vidange huile.  
Indique la position des robinets de vidange de l'huile lubrifiante.

**SCARICO OLIO  
OIL DRAIN**

**10**

Warning label.  
Unauthorised, unqualified personnel are forbidden from opening the control panel.  
The power supply must always be disconnected before carrying out any work on the control panel.

Plaque de signalisation.  
Il est interdit aux personnes non autorisées et non préposées aux opérations d'ouvrir le panneau de commande.  
Il est obligatoire de débrancher l'alimentation électrique avant d'intervenir sur le panneau de commande.



**11**

Live electrical circuit danger warning.

Mise en garde présence tension électrique.

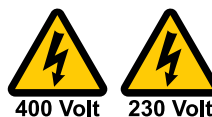

**12**

Maximum working pressure.

Pression de service maxi.





## 3.4 GENERAL SAFETY REGULATIONS

### 3.4.1 Care and maintenance

Damage and accidents are often caused by maintenance errors, such as:

- no oil,
- insufficient cleaning,
- compressed air circuit inefficiency (flex hoses damaged, loose pipes, screws etc.).

Maintenance work must be carried out with due care and attention: your safety depends on it.

Never postpone repairs.

Repairs must only be carried out by specialised or authorised personnel.

Always observe the following safety regulations, even when you become completely familiar with working procedures:

- Keep the compressor and the surrounding area clean at all times.
- Before starting work check that safety devices/guards are in good working order.
- Make sure no-one is in the compressor danger zone. Interrupt work if anyone is in the danger zone and tell them to leave.
- Never leave the machine unattended when it is running.

### 3.4.2 Fire extinguishers and first aid

- Check that a fire extinguisher is present. Make sure all personnel know where it is.
- Periodically check that extinguishers are full and operators know how to use them.
- The location of the first aid cabinet must be known.
- Check the first aid cabinet periodically to make sure it contains disinfectant, bandages, medicines etc.
- Fire drills must be known.
- Make sure a phone number for emergency medical assistance is kept nearby.

In the event of fire use a CO<sub>2</sub> extinguisher in compliance with the relevant standards in force.

Contact the fire brigade.



**IMPORTANT:** The provision of a fire extinguisher is the responsibility of the owner of the compressor.

## 3.5 MAINTENANCE PRECAUTIONS

### 3.5.1 Periodic replacement of essential safety parts

Periodically check the following components, which are important for accident prevention:

- compressed air system: main compressed air circuit delivery hoses;
- bottle refill system: flex hoses for bottle refill.

Even though they may appear to be in good condition, these components must be periodically replaced with new ones. Over time these components tend to deteriorate.

Should any of these parts prove to be faulty, replace or repair them ahead of schedule.

### 3.5.2 Tools

Use only manufacturer-recommended tools; do not use worn, damaged, poor quality or improvised tools as they can cause injury.



**WARNING:** The manufacturer cannot be held liable for any damage or injury caused by the use of tools that are not prescribed or modified without authorisation.

## 3.4 RÈGLES GÉNÉRALES DE SÉCURITÉ

### 3.4.1 Soins et entretien

De nombreux dommages et accidents sont dus à des erreurs d'entretien telles que :

- manque d'huile,
- manque de propreté,
- défaillance du circuit d'air comprimé (endommagement des tuyaux flexibles, mauvais serrage des tuyaux, des vis, etc.).

La sécurité des opérateurs dépend de l'attention qu'ils prêtent aux opérations d'entretien nécessaires.

Ne jamais reporter les travaux d'entretien.

Toujours confier la réalisation des réparations uniquement à des spécialistes ou à des personnes autorisées.

Toujours respecter les règles de sécurité mentionnées ci-après même si tous les aspects de la manœuvre sont parfaitement maîtrisés :

- Toujours maintenir propres le compresseur et la zone environnante.
- Avant toute opération, vérifier que les dispositifs de protection fonctionnent parfaitement.
- S'assurer constamment qu'il n'y a personne dans la zone dangereuse du compresseur.

Dans le cas contraire, les avertir de vive voix et interrompre le travail si elles restent dans la zone dangereuse.

- Ne jamais abandonner le poste de travail quand la machine est allumée.

### 3.4.2 Extincteur d'incendie et premiers secours

- S'assurer qu'il y a un extincteur et en contrôler l'emplacement.
- Vérifier périodiquement que les extincteurs sont pleins et que leur mode d'utilisation est clair.
- Il est nécessaire de savoir où se trouve la trousse premiers secours.
- S'assurer périodiquement que la trousse premiers secours contient tous les désinfectants, bandes, médicaments, etc. nécessaires.
- Il est nécessaire de savoir quoi faire en cas d'incendie.
- Conserver toujours à proximité les numéros de téléphone pour appeler les secours.

En cas de début d'incendie, utiliser un extincteur CO<sub>2</sub> selon les normes en vigueur dans ce domaine.

Contactez les pompiers.



**MISE EN GARDE :** Le propriétaire du compresseur est tenu de prévoir un extincteur.

## 3.5 PRÉCAUTIONS D'ENTRETIEN

### 3.5.1 Remplacement périodique des parties essentielles à la sécurité

Le contrôle périodique des composants ci-après est fondamental pour la prévention des accidents :

- système d'air comprimé : tuyaux principaux de refoulement du circuit d'air comprimé ;
- système de recharge des bouteilles : tuyaux flexibles pour la recharge des bouteilles.

Même s'ils semblent en bon état, les composants en question doivent être remplacés périodiquement par des neufs. Ils ont en effet tendance à s'abîmer dans le temps.

Si l'un de ces éléments est défectueux, le remplacer ou le réparer même si l'intervalle de remplacement n'est pas encore écoulé.

### 3.5.2 Outils

Utiliser uniquement les outils prescrits par le constructeur du compresseur afin d'éviter toute lésion ; ne jamais utiliser d'outils usés, abîmés, de mauvaise qualité ou improvisés.



**ATTENTION :** Tout outil non prescrit ou modifié sans autorisation dégage le constructeur de toute responsabilité quant à d'éventuels dommages.

### 3.5.3 Personnel

The routine maintenance tasks described in this manual must only be carried out by trained, authorised personnel.

For component maintenance/revision tasks not covered by this manual please contact AEROTECNICA COLTRI.

### 3.5.4 Keeping the compressor clean

Oil and grease stains, scattered tools or broken pieces constitute a danger to personnel as they may cause slips and falls. Always keep the compressor and the surrounding work area clean and tidy.

To clean the compressor, use gasoline or denatured alcohol, taking care to protect the electrical parts, plastic parts, transparent or colored. Do not use diesel, petrol or solvents as the former leave an oily film that causes dust to stick while solvents (even where weak) damage the paintwork and can lead to rust.

If the water jet gets inside the electrical parts it could, in addition to oxidising the contacts, prevent the machine being started or even cause a sudden, unexpected start.

For this reason never use water or steam jets on the compressor.

### 3.5.5 Warning signs

Before doing any maintenance work, stop the engine/motor and make sure the compressed air system is depressurised.

If other people start the engine or act on the control pushbuttons/keys while maintenance work is in progress there is a risk of serious injury or death.

To avoid these dangers always place warning signs around the compressor before carrying out maintenance.

### 3.5.3 Personnel

L'entretien ordinaire prescrit dans ce manuel doit être effectué uniquement par un personnel autorisé et formé.

Pour l'entretien ou la révision de composants non spécifiés dans ce manuel, s'adresser à AEROTECNICA COLTRI.

### 3.5.4 Maintenir propre le compresseur

Les souillures d'huile et de graisse, les outils ou les pièces qui traînent sont dangereux car ils peuvent provoquer le glissement ou la chute des personnes. Tenir parfaitement propre et en ordre le lieu de travail et le compresseur.

Pour nettoyer le compresseur, utiliser essence ou alcool dénaturé, en prenant soin de protéger les part électriques, part en plastique, transparent ou coloré. Ne pas utiliser de gasoil ni de pétrole car ils laissent un voile huileux qui favorise l'adhérence de la poussière. Ne pas utiliser de solvants car, même s'ils sont légers, ils abîment la peinture, favorisant ainsi la formation de rouille.

Si un jet d'eau pénètre dans les dispositifs électriques, il provoque non seulement l'oxydation des contacts, mais il peut aussi empêcher la mise en marche de la machine ou bien provoquer son démarrage de façon inattendue et soudaine.

Par conséquent, n'utiliser aucun jet d'eau ou de vapeur sur le compresseur.

### 3.5.5 Plaques de mise en garde

Avant toute opération d'entretien, arrêter le moteur et vérifier que le système d'air comprimé n'est pas sous pression.

L'actionnement du moteur et des boutons de commande de la part d'autres personnes pendant les opérations d'entretien comporte de graves risques d'endommagement et de mort.

Pour éviter de tels risques, il faut placer des panneaux d'avertissement tout autour du compresseur avant de commencer l'entretien.

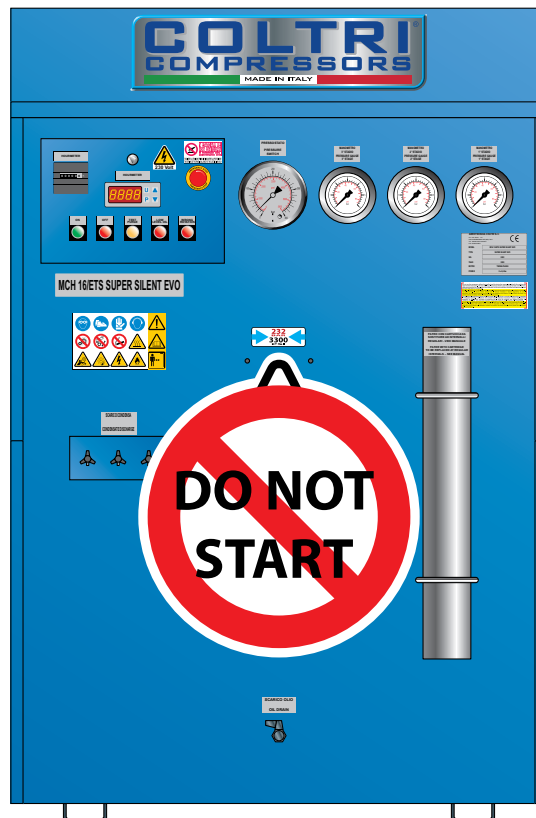

## 4 - TECHNICAL DATA

### 4.1 TECHNICAL CHARACTERISTICS

#### 4.1.1 Crankcase, crankshaft, cylinders, pistons

The crankcase is made of aluminium alloy; the flanges with roller bearings that support the crankshaft are kept oil-tight with the crankcase by O-rings between flange and crankcase and the oil retainer between flange and motor shaft.

The crankshaft and the connecting rods run on bearings with roller cages only. The connecting rods are fitted on the crankshaft with a single crank angle.

The cylinders are made of cast iron, the pistons are made of aluminium and feature traditional multiple piston rings. The high pressure stage piston has a special anti-wear lining. The relative cylinder is self-lubricating.

#### 4.1.2 Valves

The heads set features outlet and intake valves. The 1st stage head is reed valve type and includes both intake and pressure. The intake and pressure valves are inserted directly in the respective seats of the 2<sup>nd</sup> and 3<sup>rd</sup> stage heads. (Pressure valve of 3rd stage have no threads).

#### 4.1.3 Safety valves

The safety valves are pre-adjusted during assembly of the compressor and prevent it being damaged in the event of a malfunction. The max pressure, as a function of the valve, as follows:

1 <sup>st</sup> stage safety valve	10Bar / 145PSI
2 <sup>nd</sup> stage safety valve	70Bar / 1015PSI
3 <sup>rd</sup> stage safety or final valve	232-300-330Bar / 3300-4300-4700PSI



**WARNING:** It is strictly forbidden to carry out any adjustments to the valve to raise its factory preset pressure. Tampering with the safety valve can cause serious damage and renders the warranty null and void.

#### 4.1.4 Pressure maintenance valve

This valve is fitted after the final filter. When the compressor is switched on it keeps internal system pressure at 100 ±20 bar so as to remove as much water as possible from the air.

#### 4.1.5 Lubrication

Splash lubrication occurs by oil thrower pin onto the 2<sup>nd</sup> stage connecting rod.

Third stage lubrication is of the oil vapour type.

#### 4.1.6 Cooling tubes

The cooling pipes are made of stainless steel or aluminium.

#### 4.1.7 Frame, guards

The compressor and motor are mounted on a welded steel frame that has been painted with epoxy resins.

Stainless steel frame available on request.

#### 4.1.8 Pressure gauges



**IMPORTANT:** The gauges installed on AEROTECNICA COLTRI compressors have a precision class of 1.6 (±1.6% on the full scale value).

## 4 - CARACTÉRISTIQUES TECHNIQUES

### 4.1 CARACTÉRISTIQUES TECHNIQUES

#### 4.1.1 Monobloc, vilebrequin, pistons, cylindres

Le monobloc est réalisé en alliage d'aluminium ; les brides sont munies de paliers à rouleaux, lesquels soutiennent le vilebrequin ; des joints toriques placés entre le monobloc et la bride, ainsi qu'un joint étanche entre la bride et l'arbre moteur, empêchent toute fuite d'huile.

Le vilebrequin et les bielles tournent exclusivement sur des roulements à rouleaux. Les bielles sont montées sur le vilebrequin avec un seul angle de manivelle.

Les cylindres sont en fonte, les pistons sont en aluminium et ont des segments d'étanchéité multiples traditionnels. Le piston de l'étage de haute pression présente un revêtement anti-usure. Le cylindre correspondant est soumis à un traitement autolubrifiant.

#### 4.1.2 Soupapes

Le groupe des têtes prévoit des soupapes de purge et d'aspiration. La tête du 1<sup>er</sup> étage est du type lamellaire et comprend l'aspiration et la purge. Les soupapes d'aspiration et de purge sont situées directement dans les logements correspondants des têtes des 2<sup>e</sup> et 3<sup>e</sup> étages.

#### 4.1.3 Soupapes de sécurité

Les soupapes de sécurité sont pré-réglées au moment de l'assemblage du compresseur et empêchent que celui-ci s'abîme en cas de mauvais fonctionnement. Les pressions d'admission dépendent de la soupape et peuvent être les suivantes :

soupape de sécurité 1er étage	10Bar / 145PSI
soupape de sécurité 2e étage	70Bar / 1015PSI
soupape de sécurité finale ou 3e étage	232-300-330Bar / 3300-4300-4700PSI



**ATTENTION:** Il est interdit, pour quelque raison que ce soit, d'agir sur les soupapes en question pour augmenter la pression d'étalonnage. Toute manipulation intempesive de la soupape de sécurité provoque de sérieux dommages et l'annulation de la garantie.

#### 4.1.4 Soupape de maintien pression

Cette soupape est montée après le filtre final. Quelques secondes après l'allumage du compresseur, elle maintient la pression de tout le système à 100±20 bars afin d'éliminer de l'air la plus grande quantité d'eau possible.

#### 4.1.5 Lubrification

Lubrification par brouillard d'huile créé par l'immersion de queue de bielle de 2<sup>e</sup> étage.

Lubrification du 3<sup>e</sup> étage par vapeur d'huile.

#### 4.1.6 Tuyaux de refroidissement

Les tuyaux de refroidissement sont en acier inoxydable ou aluminium.

#### 4.1.7 Châssis, carter de protection

The compressor and motor are mounted on a welded steel frame that has been painted with epoxy resins.

Stainless steel frame available on request.

#### 4.1.8 Manomètres



**MISE EN GARDE :** Les manomètres installés sur les compresseurs AEROTECNICA COLTRI ont une classe d'exactitude de 1.6 (±1.6% sur valeur de fond d'échelle).

4.2 MACHINE PARTS

4.2 NOMENCLATURE

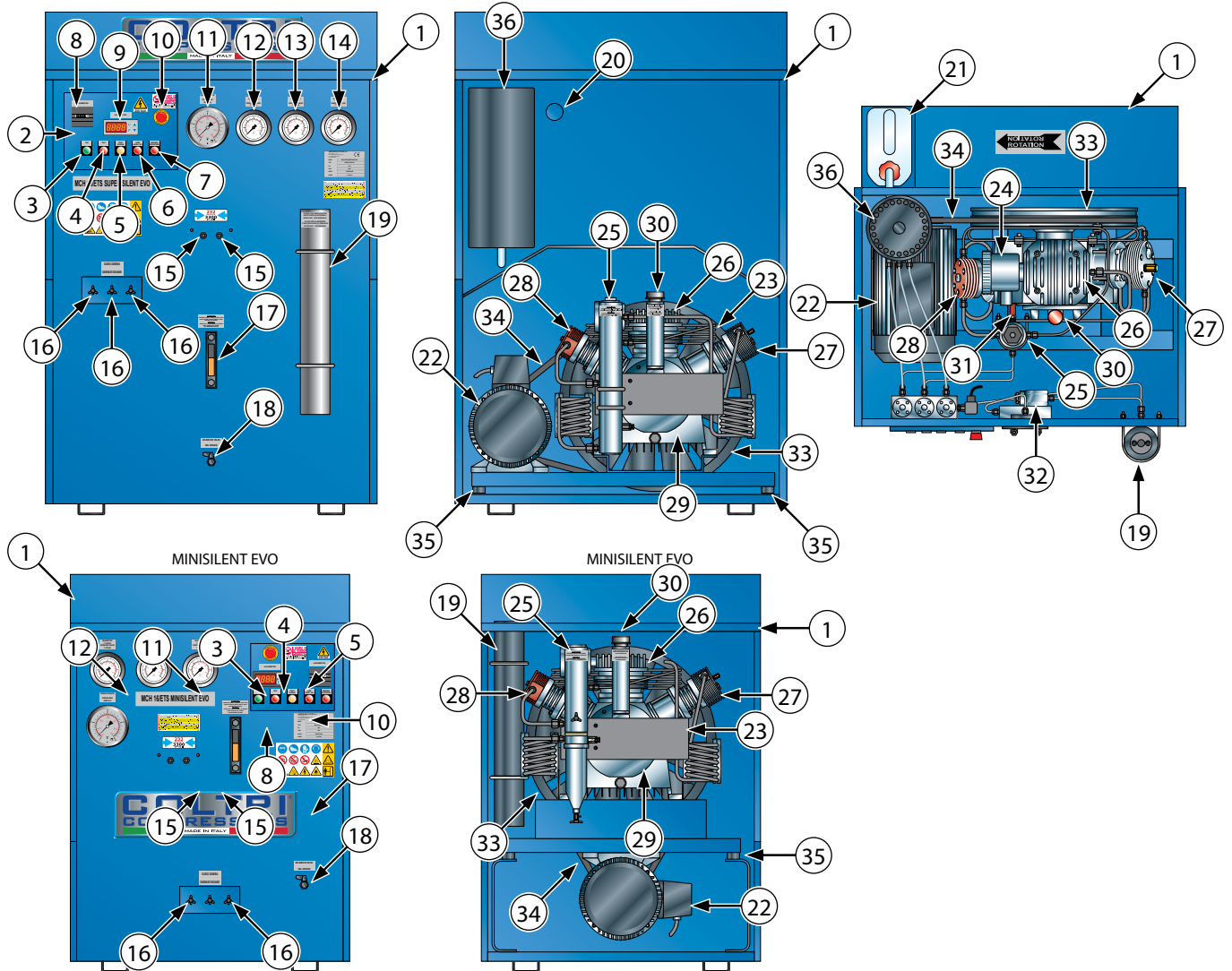

- |  |                                    |   |  |
|--|------------------------------------|---|--|
| 1 Frame                                      | 20 Intake extension hole           | 1 Châssis                                   | 18 Robinets de purge d'huile                 |
| 2 Control pannel                             | 21 Condensate collection can       | 2 Panneau de commande                       | 19 Filtre purificateur                       |
| 3 ON pushbutton                              | 22 Motor                           | 3 Bouton d'allumage                         | 20 Trou prévu pour une rallonge d'aspiration |
| 4 Stop pushbutton                            | 23 Compressor                      | 4 Bouton d'arrêt                            | 21 Jerrycan collecteur eau de condensation   |
| 5 Condensate discharge pushbutton            | 24 Air filter                      | 5 Bouton de purge eau de condensation       | 22 Moteur                                    |
| 6 Oil level warning light                    | 25 Final condensate separator      | 6 Voyant niveau d'huile                     | 23 Compresseur                               |
| 7 Direction of rotation indicator light      | 26 1 <sup>st</sup> stage           | 7 Voyant sens de rotation                   | 24 Filtre à air                              |
| 8 Hour counter                               | 27 2 <sup>nd</sup> stage           | 8 Compteur des heures de fonctionnement     | 25 Séparateur final d'eau de condensation    |
| 9 Cabinet interior / cooling air temperature | 28 3 <sup>rd</sup> stage           | 9 Température interne cabine / air refroidi | 26 1 <sup>er</sup> étage                     |
| 10 Emergency pushbutton                      | 29 Monobloc                        | 10 Bouton d'arrêt d'urgence                 | 27 2 <sup>e</sup> étage                      |
| 11 Automatic shutdown pressure switch        | 30 Oil filler plug                 | 11 Pressostat de coupure automatique        | 28 3 <sup>e</sup> étage                      |
| 12 3rd stage pressure gauge                  | 31 Safety valve                    | 12 Manomètre pression 3e étage              | 29 Monobloc                                  |
| 13 2nd stage pressure gauge                  | 32 Maintenance valve               | 13 Manomètre pression 2e étage              | 30 Bouchon de remplissage huile              |
| 14 1st stage pressure gauge                  | 33 Cooling fan                     | 14 Manomètre pression 1er étage             | 31 Soupape de sécurité                       |
| 15 Refill hoses connection                   | 34 Belt                            | 15 Raccordement des tuyaux de recharge      | 32 Soupape de maintien                       |
| 16 Condensate discharge valves               | 35 Anti-vibration device           | 16 Robinets de purge eau de condensation    | 33 Ventilateur de refroidissement            |
| 17 Oil level                                 | 36 Condensate collection container | 17 Indicateur niveau d'huile                | 34 Courroie                                  |
| 18 Oil discharge valves                      |                                    |   | 35 Éléments anti-vibration                   |
| 19 Purifier filter                           |                                    |   | 36 Récipient collecteur eau de condensation  |

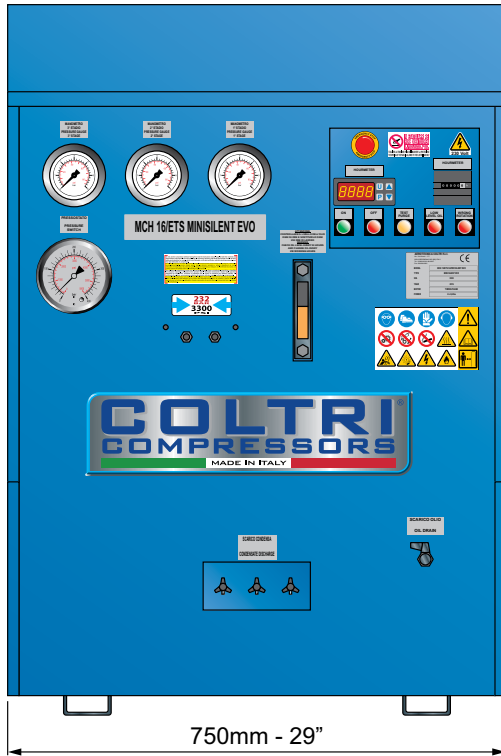
**4.3 TECHNICAL CHARACTERISTICS**
**4.3 TABLEAU DES CARACTÉRISTIQUES TECHNIQUES**
**MCH13-16/ETS MINI SILENT EVO**

750mm - 29"

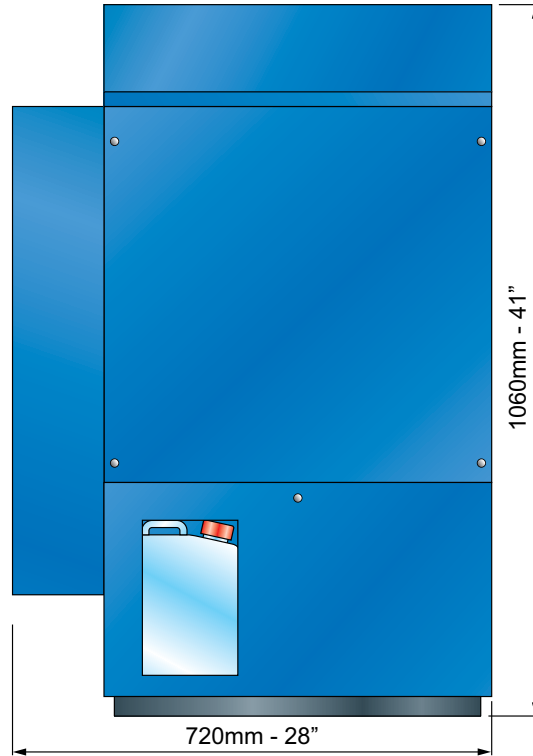

1060mm - 41"

720mm - 28"

		MCH-13-16/ETS MINI SILENT EVO												
		MCH-13						MCH-16						
Electric Engine	Moteur Électrique		Three phase - Triphasé											
Engine power	Puissance moteur	(kW)	4						5,5					
		(Hp)	5,5						7,5					
Engine rpm	Rpm moteur	(giri/min)(rpm)	2840						2850					
Voltage	Tension	(V)	230	400	230	400	440	480	230	400	230	400	440	480
Frequency	Fréquence	(Hz)	50	50	60	60	60	60	50	50	60	60	60	60
Absorption	Absorption	(A)	15	8,7	15	8,7	8,7	8,7	20	11,6	20	11,6	11,6	11,6
Pumping Unit	Unité de pompage	(giri/min)(rpm)	1370						1570					
Working pressure	Pression de service	(bar)	232-300-330											
		(PSI)	3300-4300-4700											
Delivery rate	Débit	(l/min)	235						315					
		m <sup>3</sup> /h	14,1						18,9					
		CFM	8,3						11,1					
Refill time	Recharge	10l / 0-200bar (min)	8'30"						6'20"					
Noise level	Niveau sonore	Lwa (dB)	71,9						74,5					
Dry weight	Poids à sec	(Kg)	177						187					
		(lb)	390						412					
Dimensions	Dimensions	(mm)	1060x750x720											
		(inches)	41x29x28											

### MCH-13-16-18/ETS SUPER SILENT EVO

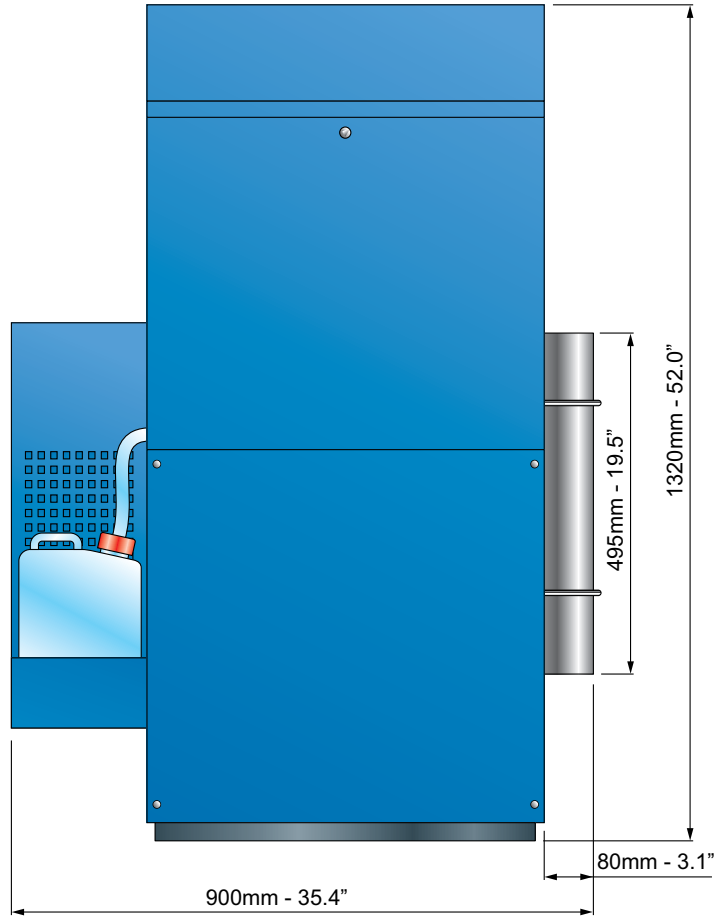
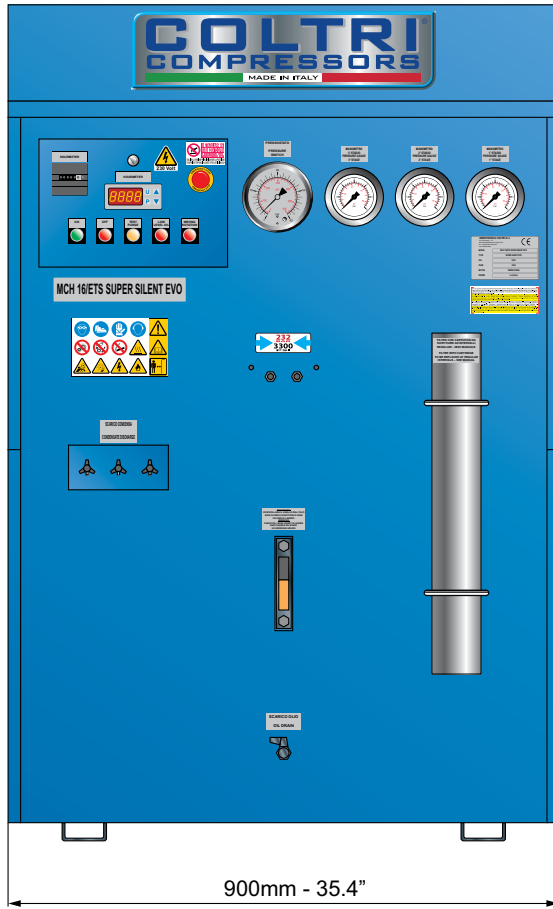

		MCH-13-16-18/ETS SUPER SILENT EVO																			
		MCH-13						MCH-16						MCH-18							
Electric Engine	Moteur Électrique	Three phase - Triphasé																			
Engine power	Puissance moteur	(kW)		4						5,5						7,5					
		(Hp)		5,5						7,5						10					
Engine rpm	Rpm moteur	(giri/min)(rpm)		2840						2850						2850					
Voltage	Tension	(V)		230	400	230	400	440	480	230	400	230	400	440	480	230	400	230	400	440	480
Frequency	Fréquence	(Hz)		50	50	60	60	60	60	50	50	60	60	60	60	50	50	60	60	60	60
Absorption	Absorption	(A)		15	8,7	15	8,7	8,7	8,7	20	11,6	20	11,6	11,6	11,6	20	11,6	20	11,6	11,6	11,6
Pumping Unit	Unité de pompage	(giri/min)(rpm)		1370						1570						1660					
Working pressure	Pression de service	(bar)		232-300-330																	
		(PSI)		3300-4300-4700																	
Delivery rate	Débit	(l/min)		235						315						330					
		m <sup>3</sup> /h		14,1						18,9						19,8					
		CFM		8,3						11,1						11,7					
Refill time	Recharge	10l / 0-200bar (min)		8'30"						6'20"						6'00"					
Noise level	Niveau sonore	Lwa (dB)		66,2						68,8						69,8					
Dry weight	Poids à sec	(Kg)		225						235						235					
		(lb)		496						518						518					
Dimensions	Dimensions	(mm)		900x900x1320																	
		(inches)		35,4x35,4x52,0																	

4.4 PRESSURE CIRCUIT

4.4 CIRCUIT DE PRESSION

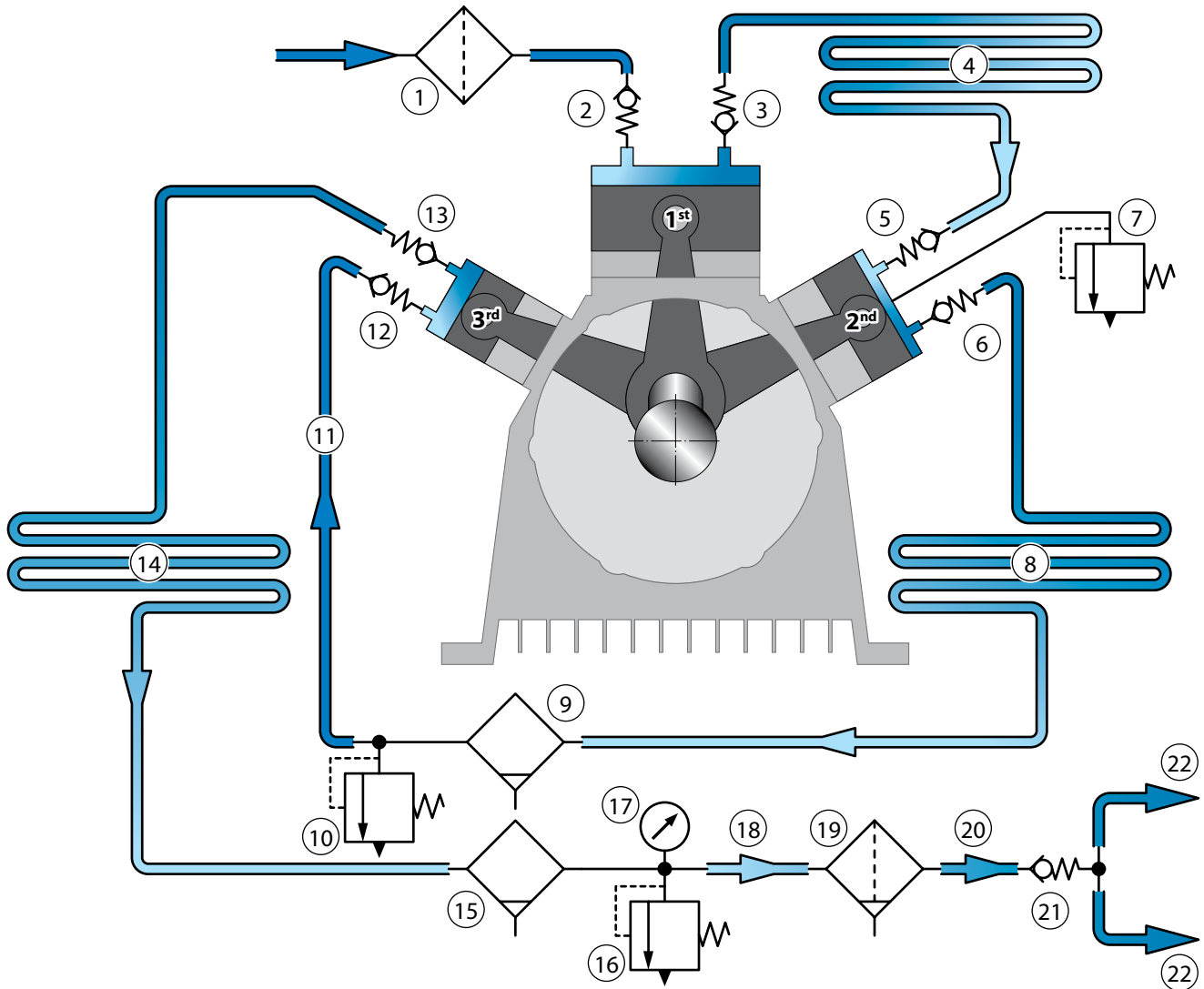

- |   |  |  |  |
|---|--|--|--|
| 1 Intake filter   | 13 Outlet valve 3 <sup>rd</sup> stage      | 1 Filtre d'aspiration  | 12 Soupape d'aspiration 3 <sup>e</sup> Étage |
| 2 Intake valve 1 <sup>st</sup> stage                    | 14 Aftercooler                             | 2 Soupape d'aspiration 1 <sup>o</sup> Étage                              | 13 Soupape de décharge 3 <sup>e</sup> Étage  |
| 3 Outlet valve 1 <sup>st</sup> stage                    | 15 Condensate separator HP                 | 3 Soupape de décharge 1 <sup>o</sup> Étage                               | 14 Tuyau de refroidissement final            |
| 4 Cooling pipe 1 <sup>st</sup> -2 <sup>nd</sup> stage   | 16 Safety valve                            | 4 Tuyau de refroidissement 1 <sup>o</sup> - 2 <sup>e</sup> Étage         | 15 Séparateur de condensation HP             |
| 5 Intake valve 2 <sup>nd</sup> stage                    | 17 Pressure gauge                          | 5 Soupape d'aspiration 2 <sup>e</sup> Étage                              | 16 Soupape de sécurité                       |
| 6 Outlet valve 2 <sup>nd</sup> stage                    | 18 Pipe separator/filter                   | 6 Soupape de décharge 2 <sup>e</sup> Étage                               | 17 Manomètre                                 |
| 7 Safety valve 1 <sup>st</sup> stage                    | 19 Purifier filter                         | 7 Soupape de sécurité 1 <sup>o</sup> Étage                               | 18 Tuyau séparateur/filtre                   |
| 8 Cooling pipe 2 <sup>nd</sup> /condensate separator LP | 20 Pipe filter/ pressure maintenance valve | 8 Tuyau de refroidissement 2 <sup>e</sup> /séparateur de condensation LP | 19 Filtre purificateur                       |
| 9 Condensate separator LP                               | 21 Pressure maintenance valve              | 9 Séparateur de condensation LP  | 20 Tuyau filtre/soupape de maintien pression |
| 10 Safety valve 2 <sup>nd</sup> stage                   | 22 Flex hoses                              | 10 Soupape de sécurité 2 <sup>e</sup> Étage                              | 21 Soupape de maintien pression              |
| 11 Pipe separator/3 <sup>rd</sup> stage                 |  | 11 Tuyau séparateur/3 <sup>e</sup> Étage                                 | 22 Tuyau de recharge                         |
| 12 Intake valve 3 <sup>rd</sup> stage                   |  |  |  |



4.5 WIRING DIAGRAM

4.5 SCHÉMA ÉLECTRIQUE

COMPACT - SUPERSILENT EVO  
MARK 1 - MARK 2  
EVO TROPICAL - TROPICAL PLUS  
MCH13-ET MCH16-ET MCH18-ET

Diagram No	: 09-00004
Number Phases and Frequency	: 3P+T ...HZ
Power Supply Control Board	:
Voltage Command Circuit	: 230VAC
Voltage Signal Circuit	:
Total Power Control Board	:
Total Current Equipment	:
Higher Current equipment	:
Power Interruption	: 50KA
Degree of Protection	:

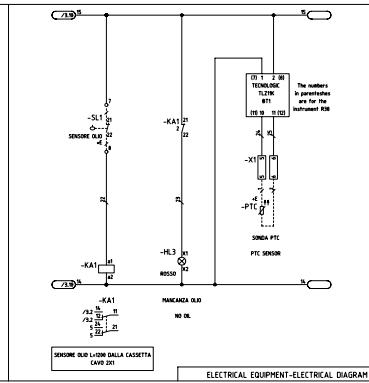
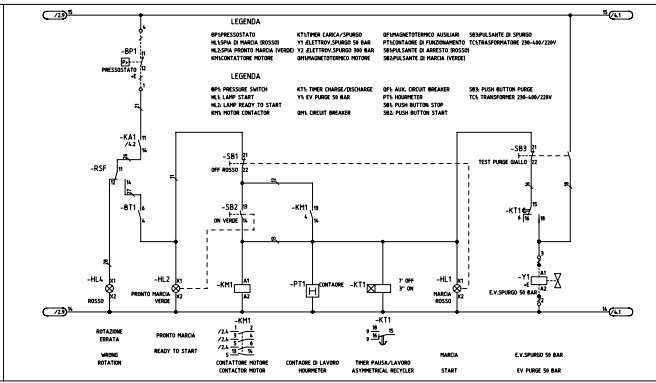
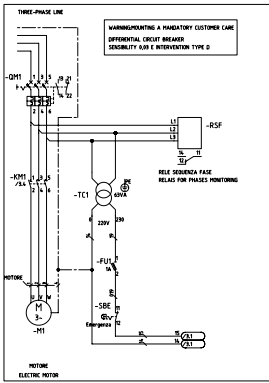
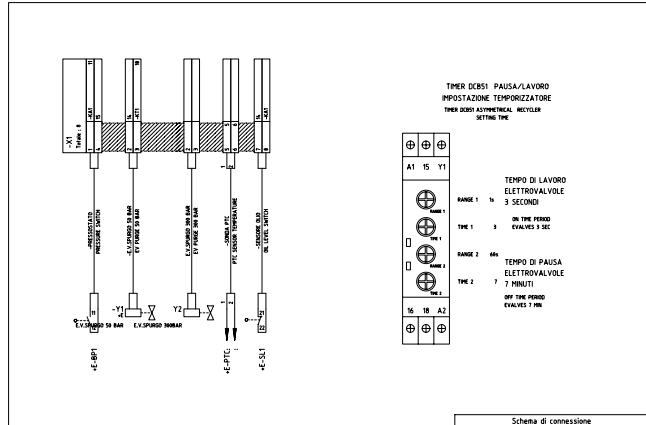

MCH13-16/ET MINISILENT  
MCH-13/ET MCH-16/ET

Diagram No	: 09-00019
Number Phases and Frequency	: 3P+T 50/60HZ
Power Supply Control Board	: ..VAC
Tension Command Circuit	: 230 VAC
Tension Signal Circuit	:
Total Power Control Board	: 4/5,5KW
Total Current Equipment	: A
Higher Current equipment	:
Power Interruption	: 6 KA
Degree of Protection	: IP 54

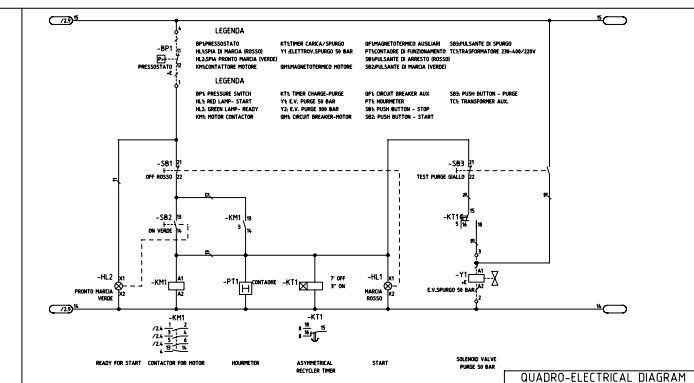
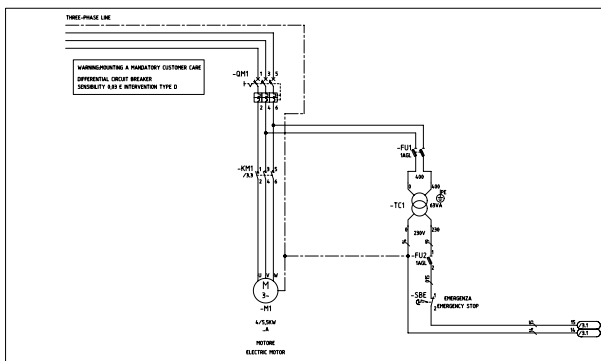
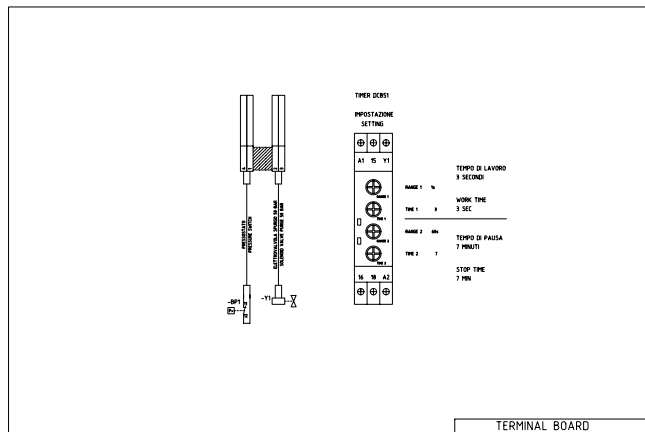



## 5 - HANDLING AND INSTALLATION

### 5.1 UNPACKING

The compressor is packed in a cardboard box on a pallet to simplify handling and transport.

The box containing the compressor must be moved according to the instructions shown on the box itself.

The machine is supplied with the following as standard:

- 2 Refill hoses 1200 mm;
- 2 Filling connection;
- 1 Active carbon and molecular sieve Maxifilter cartridge vacuum;
- 1 Use and maintenance manual.

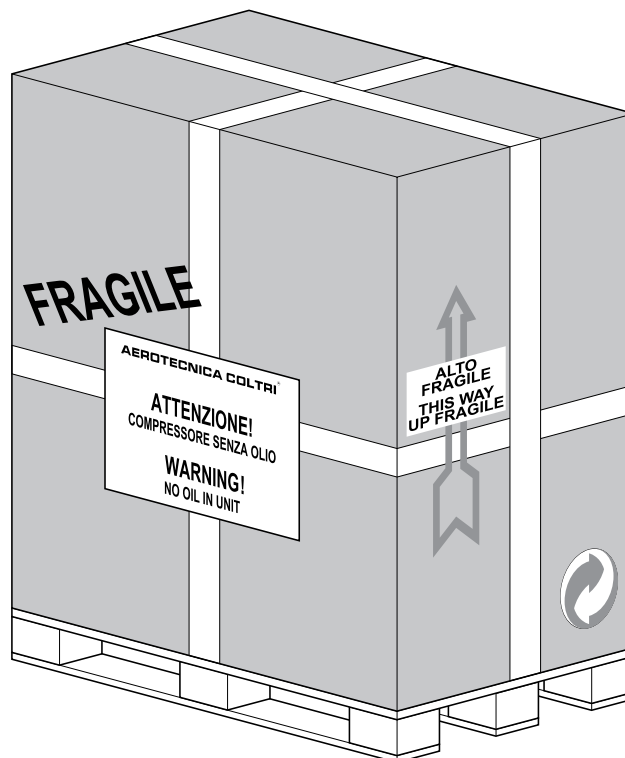

### 5.2 HANDLING

After separating the compressor from its packaging it can be transported to the designated placement area.

Transfer will require the use of a fork-lift or transpallet (of suitable load-bearing capacity): the forks must be positioned in the support feet on which the europallet is positioned.



**IMPORTANT:** Proceeding with the utmost care when lifting, transferring and positioning the compressor.

## 5 - MANUTENTION ET INSTALLATION

### 5.1 ENBALLAGE

Le compresseur est emballé dans une boîte en carton placée sur une europalette pour en faciliter le transport et la manutention.

Manutentionner la boîte contenant le compresseur en suivant attentivement les instructions qui y sont appliquées.

La machine standard présente l'équipement suivant :

- 2 Tuyaux de recharge de 1200 mm ;
- 2 Raccord bouteille ;
- 1 Cartouche Maxifiltre à charbon actif et tamis moléculaire vide ;
- 1 Manuel d'utilisation et d'entretien.

### 5.2 MANUTENTION

Après avoir déballé le compresseur, le transporter sur le lieu d'installation prévu.

Prévoir un chariot élévateur ou une transpalette (adaptés au poids du compresseur). Les fourches doivent être introduites dans les pieds de support de l'europalette sur laquelle est posé le compresseur.



**MISE EN GARDE :** Il est nécessaire de prêter un maximum d'attention à toutes les opérations de levage, manutention et positionnement du compresseur.

### 5.3 INSTALLATION



WARNING: Before proceeding with the installation tasks described below, read Chapter 3 "SAFETY REGULATIONS" carefully.

#### 5.3.1 Positioning

- Position the compressor in the designated area and check it is level. For compressor dimensions please consult section 4.3 "Technical characteristics".
- Check that the area in which the compressor is to be positioned is adequately ventilated: good air exchange (more than one window), no dust and no risk of explosion, corrosion, fire and absence of harmful or toxic fumes and gases.
- If ambient temperatures exceed +40°C air conditioning will be necessary.
- Position the compressor no closer than 1 m to surrounding walls; the gap between compressor and ceiling should be at least 1.5 m. These distances ensure proper compressor operation and proper cooling of the pumping unit.
- Make sure that lighting in the area is sufficient to identify every detail (such as the writing on the info labels); use artificial lighting where daylight is on its own insufficient.

### 5.3 INSTALLATION



ATTENTION : Lire attentivement le chapitre 3 "Prescriptions de sécurité" avant d'installer le compresseur selon les indications ci-après.

#### 5.3.1 Positionnement

- Positionner le compresseur à l'endroit prévu et contrôler sa mise à niveau. Pour les encombrements du compresseur, consulter le paragraphe 4.3 "Tableau des caractéristiques techniques".
- Vérifier que le local d'installation présente bien des conditions de ventilation appropriées : bon renouvellement d'air (présence de plusieurs fenêtres), absence de poussières, pas de risques d'explosion, de corrosion, d'incendie et l'absence de fumées et de gaz nocifs ou toxiques.
- Prévoir une climatisation en cas de température supérieure à +40°C.
- Placer le compresseur à au moins 1 mètre des parois et à au moins 1,5 m du plafond pour que le groupe de pompage puisse fonctionner et refroidir correctement.
- S'assurer que l'éclairage est suffisant de façon à pouvoir identifier chaque détail facilement (en particulier les inscriptions des plaques) ; prévoir un éclairage artificiel si l'éclairage naturel est insuffisant.

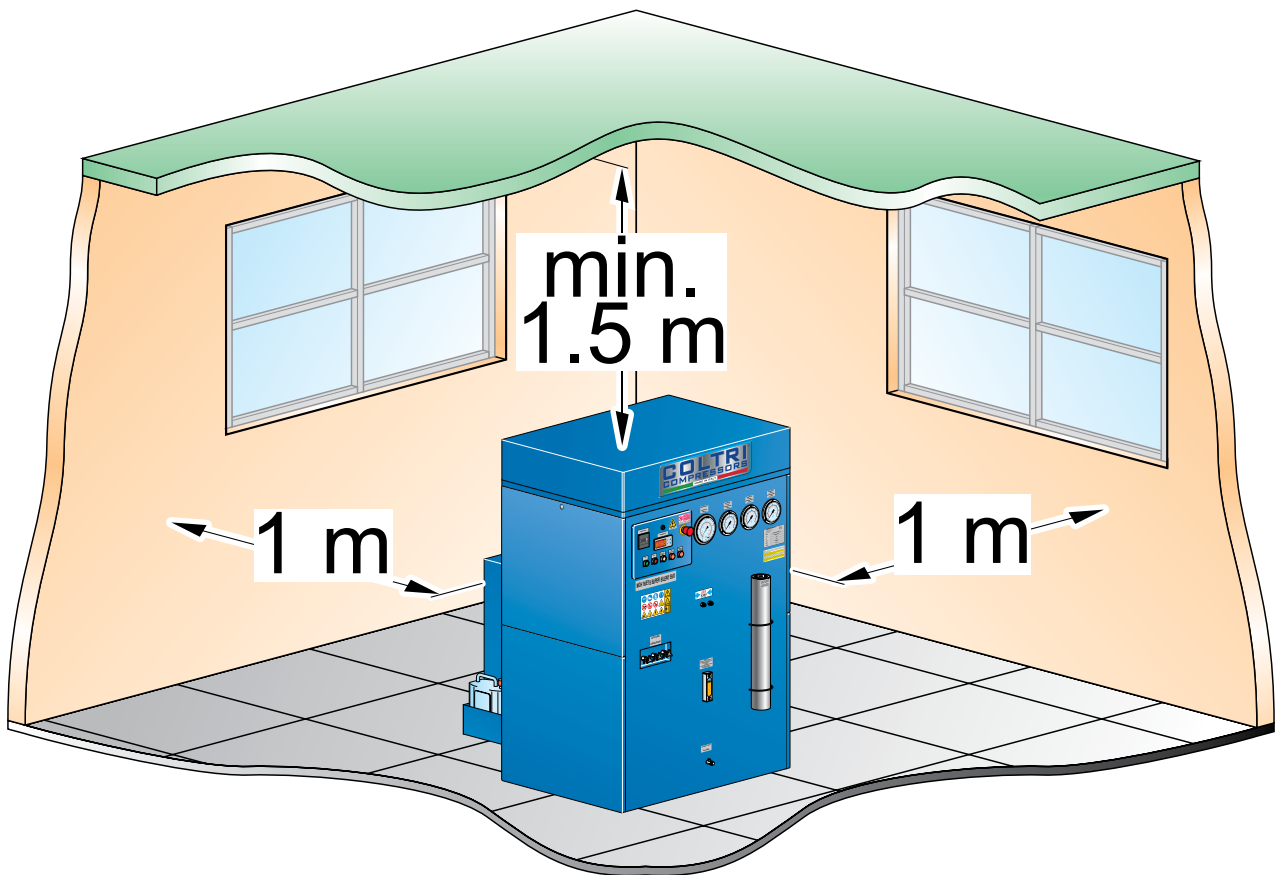

### 5.3.2 Air intake extension connection

If the compressor is installed in an area without the necessary ventilation requisites described in section 5.3.1 "Positioning", it will be necessary to install an air intake extension leading in from outdoors or a place with the cited ventilation requisites.

- The extension, supplied as an optional, must be connected to the intake connector (a).
- Connect extension pipe to fitting.
- Pass the pipe through the hole on the side panel (b).
- Fit the supplementary intake filter on the extremity of the extension pipe.
- Position the end of the extension with the air intake filter in a properly ventilated area sheltered from weather and exhaust fumes.
- Point the air intake against the wind.
- Check that there are no kinks or breaks along the pipe. If it is damaged replace it.



**WARNING:** Use only a flexible pipe with internal steel braiding reinforcement so as to prevent kinks and a consequent reduction of cross-section.  
Do not aspirate harmful gases or exhaust fumes.

### 5.3.2 Raccordement de la rallonge pour le prélèvement d'air

Si le local d'installation du compresseur ne présente pas les caractéristiques de ventilation mentionnées au paragraphe 5.3.1 "Positionnement", il est nécessaire de prévoir une rallonge pour prélever l'air de l'extérieur ou d'un local présentant les caractéristiques de ventilation mentionnées.

- La rallonge (en option) doit être reliée au raccord d'aspiration (a) prévu à cet effet.
- Relier le tuyau de rallonge au raccord.
- Faire passer le tuyau par le trou prévu à cet effet sur le carter latéral (b).
- Monter le filtre d'aspiration supplémentaire au bout du tuyau de rallonge.
- Placer l'extrémité de la rallonge équipée du filtre d'aspiration (prélèvement d'air) dans un endroit ventilé et à l'abri des agents atmosphériques et des gaz d'échappement.
- Orienter le prélèvement d'air contre le vent.
- Contrôler le tuyau de rallonge sur toute sa longueur pour s'assurer qu'il n'est ni plié ni endommagé. S'il est endommagé, le remplacer.

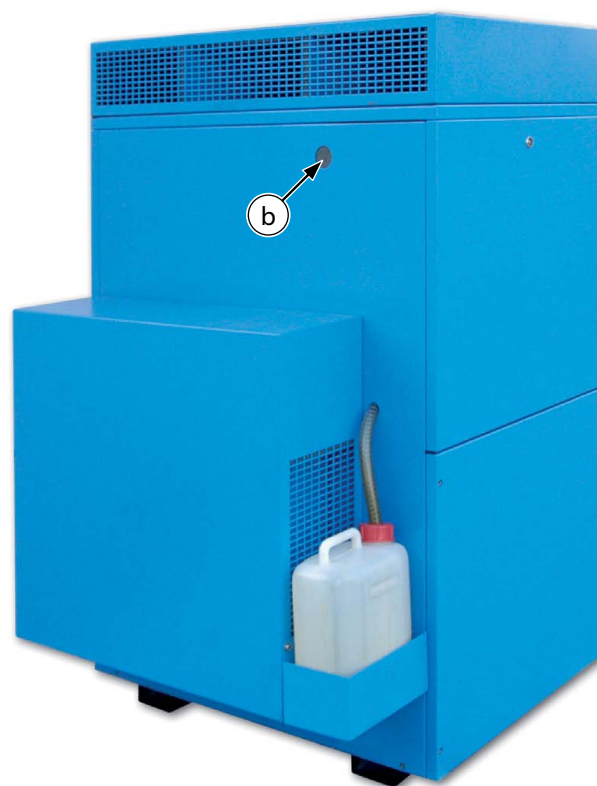

**ATTENTION :** Utiliser uniquement un tuyau flexible avec une armature spiralée en acier afin de prévenir tout pli et par conséquent toute réduction de section.  
Ne jamais aspirer de fumées nocives ni de gaz d'échappement.

### 5.3.3 Electrical connection

The compressor is supplied with an electrical lead.  
To connect up to the power supply just insert the plug in the mains power socket.  
Check that the data on the compressor ID plate is compatible with mains power supply, especially as regards rated current and voltage.  
The mains power system must have an efficient ground (earth); check that the earth resistance value complies with the protection / operational requirements of the compressor electrical system.

### 5.3.3 Raccordement électrique

Le compresseur est fourni avec un câble électrique.  
Il suffit de brancher la fiche sur la prise d'alimentation secteur pour effectuer le raccordement électrique.  
Vérifier que les données de la plaque du compresseur sont compatibles avec l'alimentation secteur en particulier en ce qui concerne le courant nominal et la tension d'alimentation.  
Le système d'alimentation secteur doit être muni d'une mise à la terre efficace. S'assurer en particulier que la valeur de résistance de terre est conforme aux exigences de protection et de fonctionnement du système électrique du compresseur.

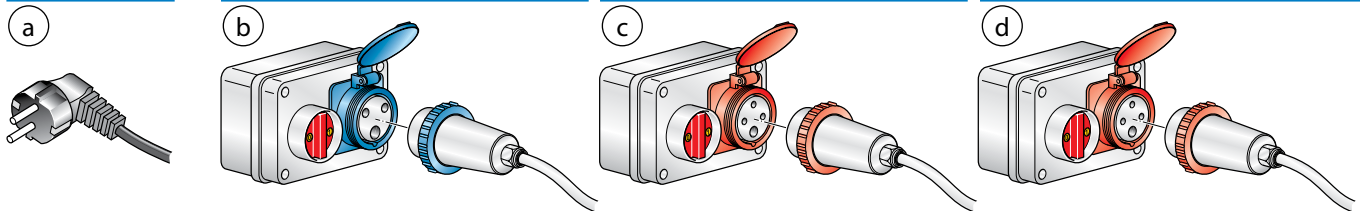

- a MCH-8/EM - Schuko plug supplied
- b MCH-11/EM - 32A 2P+E plug not supplied
- c MCH-13/ET - 16A 3P+E plug not supplied
- d MCH-16-18-26-32/ET - 32A 3P+E plug not supplied

- a MCH-8/EM - Fiche Schuko fournie
- b MCH-11/EM - Fiche 32A 2P+T non fournie
- c MCH-13/ET - Fiche 16A 3P+T non fournie
- d MCH-16-18-26-32/ET - Fiche 32A 3P+T non fournie



**WARNING:** Before inserting the plug, check that the electrical system complies with the standards in force in the country of installation. A proper earth (ground) system is an essential safety requisite.  
An efficient compressor ground (earth) system is an essential compressor safety requisite.  
The mains power connection plug must be type-approved in compliance with the relevant standards and have an ON-OFF switch (not supplied).



**ATTENTION :** Avant de brancher la fiche, vérifier que le système est conforme aux normes en vigueur dans le pays d'installation du compresseur.  
Un système de mise à la terre efficace du compresseur est essentiel à la sécurité.  
La fiche de connexion au secteur doit être homologuée selon les normes en vigueur et doit être équipée d'un interrupteur ON-OFF (non fournie).



**DANGER:** Check that the characteristics of the mains power are compatible with those of the compressor.



**DANGER :** S'assurer que les caractéristiques du réseau d'alimentation sont compatibles avec celles du compresseur.

## 6 - USING THE COMPRESSOR



**IMPORTANT:** for optimal use of the compressor is recommended to respect the times of continuous use, and the shutdown time (for cooling) reported in the table.

Engine power (Kw) Puissance moteur (Kw)	Use (minutes) Utiliser (minutes)	Cooling (minutes) Refroidissement (minutes)
4	80	20
5,5	90	25
7.5	90	25

### 6.1 PRELIMINARY CHECKS BEFORE USING FOR THE FIRST TIME

The operator must check that the compressor is supplied with:  
- use and maintenance manual;  
If the compressor is sold on the customer/user must provide the purchaser with a complete, undamaged use and maintenance manual.

#### 6.1.1 Inserting filtration cartridge

At the time of delivery the compressor has no filtration cartridge fitted: the cartridge is supplied together with the compressor in a sealed vacuum-packed bag found inside the packaging.  
For instructions on how to insert the filtration cartridge see section "7.9 Purifier filter".

#### 6.1.2 Checking for proper electrical connection (for three-phase electric motors only)

Check for proper connection of electrical phases by checking that the cooling fan rotates in the direction indicated on the label (a) on the fan cover.  
On Super Silent Evo models the warning light (b) comes on if direction of rotation is incorrect.  
If the direction of rotation is not as indicated by the arrow it will be necessary to disconnect the electrical power supply and invert two of the three phases on the main power lead.



**DANGER:** Before carrying out this task disconnect the compressor from the mains power supply.  
Do not invert or disconnect the ground (earth) wire (yellow/green).



#### 6.1.3 Refill hoses connection

At the time of delivery the compressor has no refill hoses fitted: the refill hose is supplied together with the compressor inside the packaging.  
For instructions on connection see section "7.11 Hose replacement".

## 6 - UTILISATION DU COMPRESSEUR



**IMPORTANT:** pour une utilisation optimale du compresseur est recommandé de respecter les temps d'utilisation continue, et le temps d'arrêt (pour le refroidissement) a indiqué dans le tableau.

### 6.1 CONTRÔLES PRÉLIMINAIRES AVANT LA MISE EN SERVICE

L'opérateur doit s'assurer que le compresseur est bien équipé des éléments suivants :  
- manuel d'utilisation et d'entretien ;  
Dans le cas d'une revente du compresseur d'occasion, le client/utilisateur est tenu de remettre à l'acheteur le manuel complet d'utilisation et d'entretien.

#### 6.1.1 Insertion de la cartouche filtrante

Au moment de la livraison, le compresseur est fourni exempt de cartouche filtrante. La cartouche en question est livrée avec le compresseur dans un sachet hermétiquement fermé et sous vide, situé à l'intérieur de l'emballage.  
Pour insérer la cartouche filtrante, consulter le paragraphe "7.9 Filtre purificateur".

#### 6.1.2 Contrôle de la connexion des phases électriques (uniquement pour des moteurs électriques triphasés)

Pour vérifier que les phases électriques sont correctement connectées, il faut s'assurer que le sens de rotation du ventilateur de refroidissement correspond au sens indiqué par l'autocollant (a) appliqué sur le carter de protection du ventilateur en question.  
Pour les modèles Super Silent Evo, le voyant (b) s'allume lorsque le sens de rotation est incorrect.  
Si le sens de rotation du ventilateur ne correspond pas au sens indiqué par la flèche, il faut couper la tension électrique et inverser deux des trois phases sur l'alimentation principale.



**DANGER :** Débrancher le compresseur de l'alimentation secteur avant d'effectuer cette opération.  
Ne pas inverser ni déconnecter le fil de mise à la terre (jaune/vert).

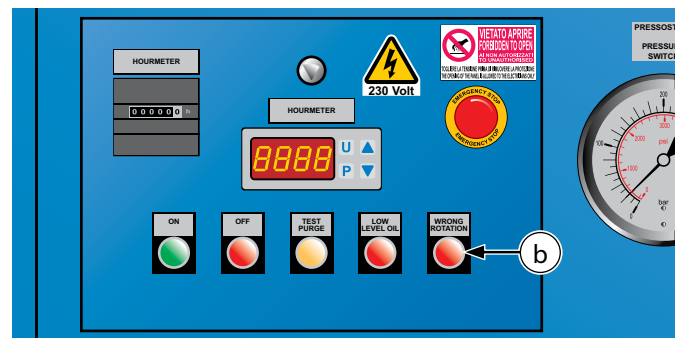

#### 6.1.3 Connexion des tuyaux de recharge

Au moment de la livraison, le compresseur est fourni exempt de tuyaux de recharge qui sont livrés avec le compresseur à l'intérieur de l'emballage.  
Pour les opérations de connexion, consulter le paragraphe "7.11 Remplacement des tuyaux de recharge".

## 6.2 CHECKS TO BE RUN AT THE START OF EACH WORKING DAY

Inspect the exterior of the compressor (couplings, pipes, pneumatic components etc.) and check for any oil leaks. Replace parts where necessary or contact AEROTECNICA COLTRI.

### 6.2.1 Lubricating oil level check

Check that the lubricating oil level (a) is within acceptable limits (MIN.-MAX.).

Note that an excessive quantity of oil can cause infiltrations in the cylinders and leave deposits on the valves while too low a level prevents proper lubrication and could cause engine seizure.

If the oil level is not within the minimum and maximum limits top up or drain as described in section "7.10 Changing the lubricating oil".

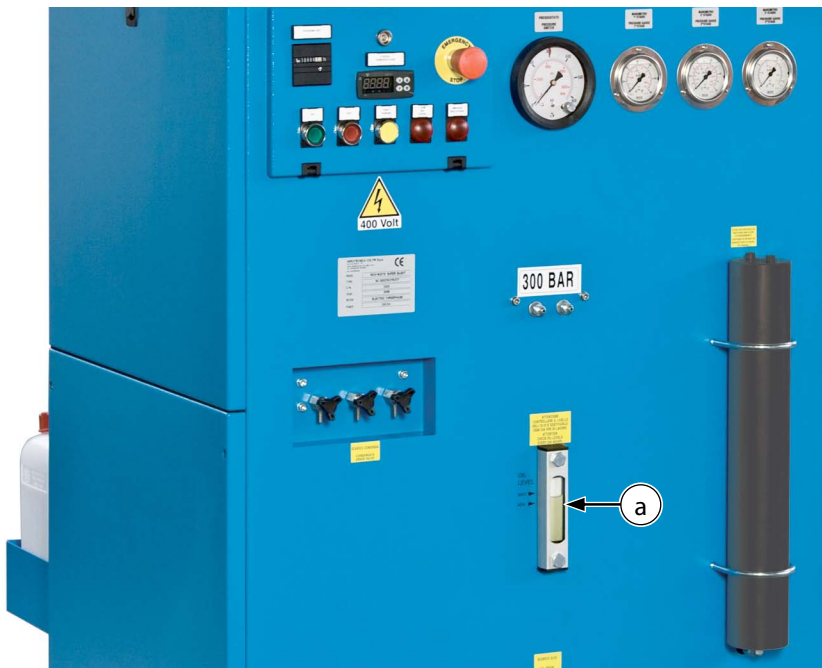

### 6.2.2 Checking that the refill flex hoses are in good condition

Inspect the refill hoses and make sure there are no cuts, holes, abrasions, leaks etc. If necessary replace with new hoses.

## 6.2 CONTRÔLES AVANT CHAQUE JOURNÉE DE TRAVAIL

Effectuer un contrôle externe du compresseur (joints, tuyaux, composants pneumatiques, etc.) et contrôler l'absence de fuites d'huile. Remplacer la partie défectueuse ou bien contacter AEROTECNICA COLTRI.

### 6.2.1 Contrôle du niveau de l'huile lubrifiante

S'assurer que le niveau de l'huile lubrifiante (a) reste compris dans les limites prévues (MIN.- MAX.).

Il est important de souligner qu'un niveau excessif d'huile peut provoquer des infiltrations dans les cylindres ainsi que le dépôt de résidus sur les soupapes, tandis qu'un niveau insuffisant entraîne le grippage des cylindres dû à une mauvaise lubrification.

Si le niveau d'huile n'est pas compris dans les limites prévues, faire l'appoint ou la vidange selon les indications du paragraphe "7.10 Renouvellement de l'huile lubrifiante".

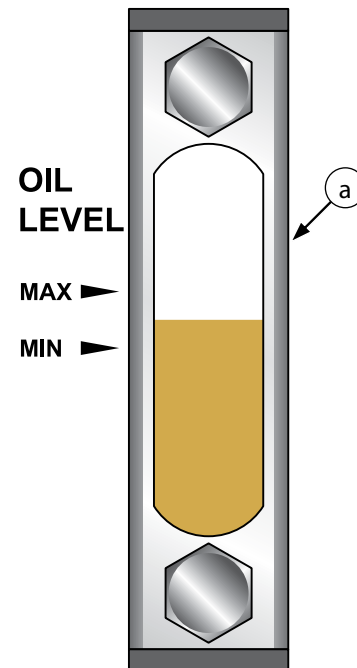







### 6.2.2 Contrôle de l'intégrité des tuyaux de recharge

Contrôler les tuyaux de recharge et s'assurer qu'ils ne présentent pas de trous, entailles, abrasions, fuites, etc. Dans le cas contraire, les remplacer par des neufs.



### 6.2.3 Checking the safety valves

The final safety valve protects bottles and the compressor by excessive pressure; the valve setting is made at the time of testing the compressor. The safety valve are pre-adjusted to:

Nominal Operating Pressure - Pression nominale	Sticker - Adhésif	SAFETY VALVE - SOUPAPES DE SÉCURITÉ
<b>232 bar 3300 PSI</b>	 ADESIVO/232	 6-05-015/2/250
<b>300 bar 4300 PSI</b>	 ADESIVO/300	 6-05-015/2/330
<b>330 bar 4700 PSI</b>	 ADESIVO/330	 6-05-015/2/350

The safety valve must be tested at the beginning of each working day.

**To check the safety valve:**

- set the pressure to a pressure higher than that of the valve setting;
- after attaching the coupling to the bottle start the compressor with the bottle valves closed;
- once you have checked, using the gauge, that the safety valve trips properly at maximum working pressure.

 **IMPORTANT:** The safety valves must be replaced every 5 years or 2000 hours.

 **DANGER:**  
Tampering with the safety valve to increase the pressure setting is strictly forbidden.  
Tampering with the safety valve can seriously damage the compressor, cause serious injury to personnel and renders the warranty null and void.

Should the safety valve fail to work properly contact the AEROTECNICA COLTRI assistance service.

### 6.2.4 Storing technical documentation





The use and maintenance manual and its appendices must be stored carefully and must always be kept where they can be accessed easily for immediate consultation.

 **WARNING:** The use and maintenance manual is an integral part of the compressor and must always be handed over in the event of a change of ownership.

### 6.2.3 Contrôle des soupapes de sécurité

La soupape de sécurité finale protège les bouteilles et le compresseur contre tout excès de pression ; elle est étalonnée au moment de l'essai du compresseur.

Les soupapes sont pré-réglées à la pression de:

Nominal Operating Pressure - Pression nominale	Sticker - Adhésif	SAFETY VALVE - SOUPAPES DE SÉCURITÉ
<b>232 bar 3300 PSI</b>	 ADESIVO/232	 6-05-015/2/250
<b>300 bar 4300 PSI</b>	 ADESIVO/300	 6-05-015/2/330
<b>330 bar 4700 PSI</b>	 ADESIVO/330	 6-05-015/2/350

La soupape de sécurité doit être testé avant chaque journée de travail.

**Afin de vérifier la soupape de sécurité:**

- régler le pressostat à une pression supérieure à celle du réglage de la soupape ;
- après avoir appliqué le raccord sur la bouteille, mettre en marche le compresseur en laissant fermée la robinetterie de la bouteille ;
- s'assurer que la soupape de sécurité se déclenche bien lorsque le manomètre indique la pression d'utilisation maximale.

 **IMPORTANT:** Les soupapes de sécurité doivent être remplacés tous les 5 ans ou 2000 heures.

 **AVERTISSEMENT:**  
Il est interdit, pour quelque raison que ce soit, d'agir sur la soupape de sécurité pour augmenter la pression d'étalonnage. Le dérèglement des soupapes de sécurité peut causer de graves dommages aux personnes et au compresseur et entraîner ainsi l'annulation de la garantie.

Contacter le service d'assistance technique AEROTECNICA COLTRI en cas de problèmes dus à l'absence de déclenchement des soupapes de sécurité.

### 6.2.4 Conservation de la documentation technique

Le manuel d'utilisation et d'entretien et ses annexes doivent toujours être conservés avec soin dans un endroit facilement accessible pour une consultation immédiate.

 **ATTENTION :** Le manuel d'utilisation et d'entretien fait partie intégrante du compresseur et doit donc toujours être transmis à tout nouveau propriétaire.

### 6.3 CONTROL PANEL



**WARNING:** It is forbidden to alter pressure parameters without authorisation from AEROTECNICA COLTRI.  
Any unauthorised modifications shall render the warranty null and void.

- 1 Automatic shutdown pressure switch  
The automatic shutdown pressure switch (1) determines the compressor shutdown pressure.  
The shutdown pressure can be set via the regulator compressor reaches the set pressure it shuts down automatically.  
The compressor can reach a maximum pressure of 232-300-330 bar (3000-4300-4700 PSI).
- 2 1<sup>st</sup> stage pressure gauge  
Indicates the pressure inside the 1<sup>st</sup> compression stage.
- 3 2<sup>nd</sup> stage pressure gauge  
Indicates the pressure inside the 2<sup>nd</sup> compression stage.
- 4 3<sup>rd</sup> stage pressure gauge  
Indicates 3<sup>rd</sup> compression stage pressure and final refill pressure.
- 5 Direction of rotation warning light  
If the light (5) comes on this means that the direction of compressor rotation is incorrect. To restore correct rotation see section "6.1.2 Checking electrical phase connections".
- 6 Oil level warning light  
If the light (6) comes on this means that the oil level is too low; to restore the oil level see section "7.10 Changing lubricating oil".
- 7 Manual condensate discharge button  
Pressing the yellow manual condensate discharge button (7) drains the condensate collected in the special recipient during use of the compressor (no further tasks required: drainage interval managed with the pressure switch timer). To drain the condensate see section "7.6 Condensate discharge".
- 8 ON pushbutton  
To start the compressor press the green ON pushbutton (8). The compressor will then run until the pressure that has been set on the adjustable pressure switch (1) is reached or until the safety valve release over pressure.
- 9 OFF pushbutton  
Press the red OFF pushbutton (9) to stop the compressor.
- 10 Emergency pushbutton  
In an emergency situation stop the compressor by pressing the red emergency pushbutton (10). Check that the emergency shutdown pushbutton is working properly at the start of each working day by switching on the compressor and pressing it. If the compressor fails to shut down immediately after pressing the emergency pushbutton disconnect the compressor from the power supply and contact AEROTECNICA COLTRI.
- 11 Thermostat  
The thermostat (11) indicates the temperature inside the compressor. If the temperature is higher or lower than the parameters set on the thermostat the compressor shuts down and can only be restarted once temperature has returned within the permitted range.
- 12 Hour counter  
The hour counter (12) indicates the number of working hours of the compressor: this provides a time reference for scheduled maintenance.

### 6.3 PANNEAU DE COMMANDE



**ATTENTION :** Il est interdit de modifier de façon intempestive les paramètres de pression sans une autorisation préalable de la société AEROTECNICA COLTRI, sous peine de déchéance de la garantie si celle-ci est encore valable.

- 1 Pressostat  
Le pressostat de coupure automatique (1) indique la pression de désactivation du compresseur.  
Il est possible de régler la pression de coupure du compresseur en agissant sur le régulateur (a); cette pression est visualisée par l'indicateur (b). Quand le compresseur atteint la pression sélectionnée, il s'éteint automatiquement. Le compresseur peut atteindre une pression maximale de 232-300-330 bar (3300-4300-4700 PSI).
- 2 Manomètre pression premier étage  
Indique la pression du premier étage de compression.
- 3 Manomètre pression deuxième étage  
Indique la pression du deuxième étage de compression.
- 4 Manomètre pression troisième étage  
Indique la pression du troisième étage de compression et la pression finale de recharge.
- 5 Voyant du sens de rotation.  
L'allumage du voyant (5) indique que le sens de rotation du compresseur est incorrect. Pour rétablir le bon sens de rotation, consulter le paragraphe "6.1.2 Contrôle de la connexion des phases électriques".
- 6 Voyant niveau d'huile.  
L'allumage du voyant (6) indique que le niveau d'huile est insuffisant ; pour rétablir le niveau, consulter le paragraphe "7.10 Renouvellement de l'huile lubrifiante".
- 7 Bouton de purge manuelle de l'eau de condensation  
Le bouton jaune de purge manuelle (7) permet de purger l'eau de condensation accumulée pendant l'utilisation du compresseur dans le collecteur prévu à cet effet (opération supplémentaire non nécessaire; gestion des intervalles de purge eau de condensation par temporisateur à pressostat). Pour purger l'eau de condensation, consulter le paragraphe "7.6 Purge de l'eau de condensation".
- 8 Bouton d'allumage  
Le bouton d'allumage vert (8) permet de faire démarrer le compresseur. Ce dernier fonctionne jusqu'à ce que la pression sélectionnée sur le pressostat réglable (1) soit atteinte ou jusqu'au déclenchement des soupapes de sécurité.
- 9 Bouton d'arrêt  
Le bouton rouge (9) arrête le fonctionnement du compresseur.
- 10 Bouton d'urgence  
En cas d'urgence, le bouton d'urgence rouge (10) arrête le fonctionnement du compresseur. S'assurer au début de chaque journée de travail que le bouton d'urgence fonctionne parfaitement : pour cela, allumer le compresseur puis pousser le bouton. Si le compresseur ne s'arrête pas immédiatement après l'enfoncement du bouton, débrancher le compresseur du réseau d'alimentation et contacter la société AEROTECNICA COLTRI.
- 11 Thermostat  
Le thermostat (11) indique la température interne du compresseur. Si la température est supérieure ou inférieure aux paramètres sélectionnés sur le thermostat, le compresseur s'arrête. Il sera possible de le remettre en marche uniquement lorsque la température sera comprise dans les limites fixées.
- 12 Compteur horaire  
Le compteur horaire (12) indique les heures de fonctionnement effectif du compresseur afin de pouvoir effectuer l'entretien programmé.

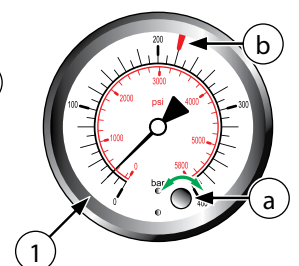
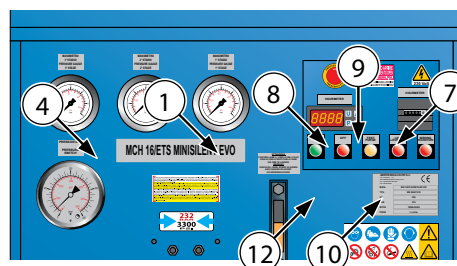
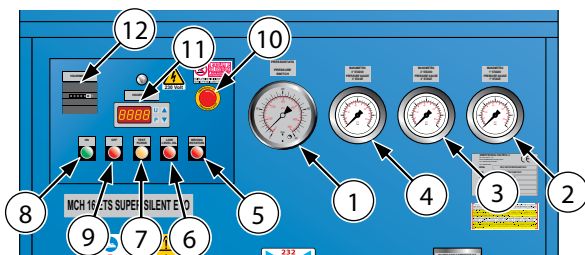





**6.4 STARTING AND SHUTTING DOWN**

 **IMPORTANT:** These tasks must be carried out by qualified personnel who have been trained to use the compressor.

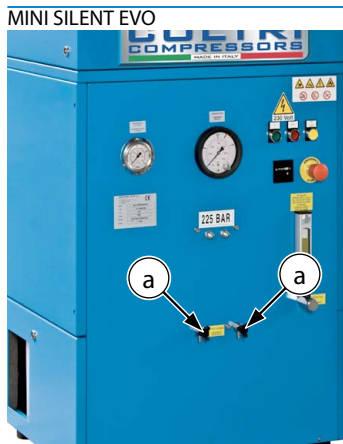
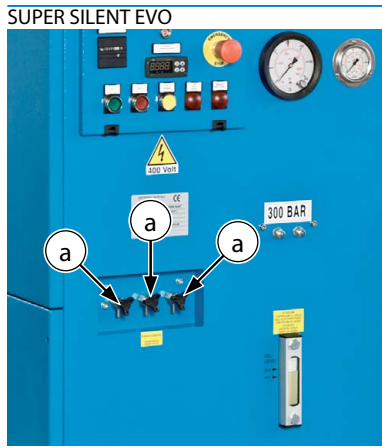
- Before starting the engine open the condensate discharge points (a) to prevent a "strained" start.
  - press the start pushbutton (b);
  - close the condensate discharge points (a).
- To switch off the compressor press the pushbutton (c).





**6.4 MISE EN MARCHE ET ARRÊT**

 **MISE EN GARDE :** Ces opérations doivent être effectuées par des personnes compétentes, préposées au fonctionnement du compresseur.

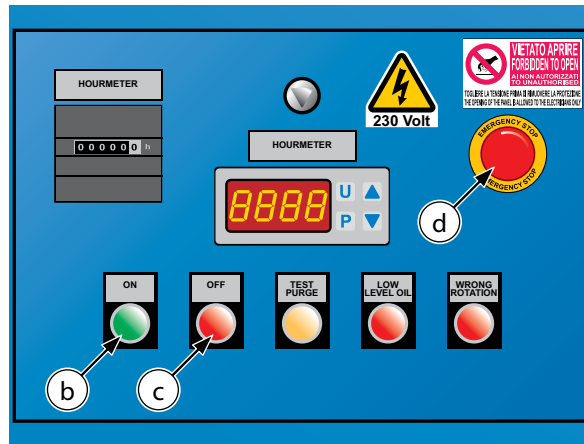
- Avant toute mise en marche, ouvrir les dispositifs de purge de l'eau de condensation pour éviter tout démarrage difficile.
  - presser le bouton d'allumage (b);
  - fermer les dispositifs de purge de l'eau de condensation (a).
- Pour éteindre le compresseur presser le bouton (c).





 **WARNING:** If emergency or danger situations occur press the emergency pushbutton (d). To restore normal compressor operation rotate the emergency pushbutton anticlockwise (d).

 **ATTENTION :** En cas d'urgence ou de danger, appuyer sur le bouton d'urgence (d). Pour rétablir le fonctionnement normal du compresseur, tourner le bouton d'urgence (d) dans le sens antihoraire.

## 6.5 TANK REFILL

 **IMPORTANT:** During refill the operator must be in the work area.

 **WARNING:** During bottle refill those not involved in the refill procedure must maintain a safety distance of at least 3 metres. Also, it is forbidden to disconnect the hoses from the fittings or the fill valve while the machine is under pressure.

 **IMPORTANT:** If an emergency situation arises during refill shut down the compressor immediately (see "6.4 Starting and shutting down").

The compressor is nevertheless equipped with a safety system that shuts it down automatically when:

- Comes into operation the safety valve without shutting down the compressor.
- The pressure setting on the pressure switch has been reached.
- The electrical power supply is temporarily cut.
- The electric motor overload device is tripped.

Following an emergency shutdown always make sure the cause of the emergency has been eliminated before proceeding with another refill.

 **WARNING:** Use only tested bottles (as proven by a test stamp and/or certificate). The working and bottle refill pressures are shown on the bottles themselves. It is forbidden to refill them at a pressure greater than that indicated.

 Check that the bottles to be refilled are in good condition: they must have been tested by the relevant authorities (stamped and/or certified). Run a visual check on the exterior.

Check that the refill hose and relevant fitting are in good condition.

After being refilled do not empty the bottles completely, not even during winter storage or long periods of inactivity: this will stop humidity getting in.

 **DANGER:** Should bottles show evident signs of internal/extern al corrosion, do not refill them even if they have been tested.

The available bottle refill connectors are:

**A richiesta - On request**

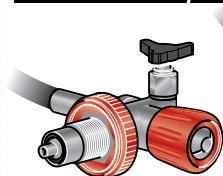

BC DIN 300 BAR  
SC000460

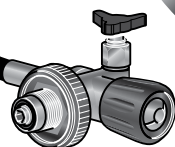

BC DIN 230 BAR  
SC000470

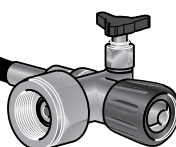

BC ITALIA  
SC000475

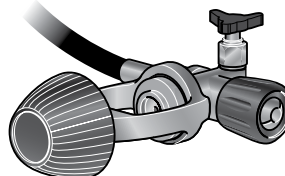

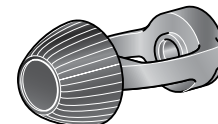

BC INT  
SC000450



Reducer DIN/INT  
RE100350

## 6.5 RECHARGE DES BOUTEILLES

 **MISE EN GARDE :** L'opérateur doit se trouver dans la zone de travail pendant l'opération en question.

 **ATTENTION :** Pendant la recharge des bouteilles, il est obligatoire pour les personnes qui ne sont pas concernées par les opérations de rester à une distance de sécurité d'au moins 3 mètres. Il est aussi interdit de détacher les tuyaux des raccords ou du robinet de recharge lorsque la machine est sous pression.

 **MISE EN GARDE :** En cas d'urgence pendant la recharge, éteindre tout de suite le compresseur (consulter le paragraphe "6.4 Mise en marche et arrêt").

Le compresseur est de toute façon équipé d'un système de sécurité qui le bloque automatiquement dans les situations suivantes :

- Se active la soupape de sécurité sans arrêter le compresseur..
- La pression du pressostat a été atteinte.
- Coupure momentanée du courant électrique.
- Déclenchement du disjoncteur thermique du moteur électrique à cause d'une surcharge.

Après un arrêt d'urgence et avant d'effectuer une autre recharge, s'assurer que la cause qui a provoqué l'état d'urgence a bien été éliminée.

 **ATTENTION :** Utiliser uniquement des bouteilles testées possédant le certificat et/ou le marquage correspondants. La pression de service et de recharge est indiquée sur les bouteilles mêmes. Il est absolument interdit de dépasser la pression de recharge indiquée.

 Contrôler l'état des bouteilles à remplir : épreuve réalisée par un organisme autorisé (marquage et/ou attestation). Inspection visuelle extérieure.

Contrôler les conditions des tuyaux de recharge et des raccords correspondants.

Après recharge, les bouteilles ne doivent pas être déchargées complètement même pendant le stockage hivernal ou pour des périodes d'arrêt prolongé, afin d'éviter la pénétration d'air humide.

 **DANGER :** Si les bouteilles présentent des traces nettes de corrosion interne et/ou externe, il est recommandé de ne pas les recharger même si elles remplissent les conditions d'épreuve.

Les raccords disponibles pour la recharge sont les suivants :

To refill bottles proceed as follows:

- set the refill pressure on the pressure switch (1);
- fit the hose connector (a) to the bottle valve (b);
- screw in the fixing knob (c) until it is completely tightened;
- check that the bleed valve (f) is closed by rotating it clockwise;
- open the valve (d) by rotating it anticlockwise;
- start the compressor;
- open the valve (e) by rotating it anticlockwise;
- once refilling has been completed wait for automatic shutdown of the compressor with the pressure switch;
- close valves (d) and (e) by rotating them clockwise;
- open the bleed valve (f) by rotating it anticlockwise until all the residual air in the fitting has been expelled;
- unscrew the fixing knob (c) by rotating it anticlockwise;
- disconnect the bottle coupling.

Effectuer les opérations ci-après pour recharger les bouteilles:

- régler la pression de remplissage sur le pressostat (1);
- appliquer le raccord (a) du tuyau de recharge sur le robinet de la bouteille (b);
- visser à fond le bouton de fixation (c);
- s'assurer que le robinet (f) est bien fermé (le tourner dans le sens horaire);
- ouvrir le robinet (d) en le tournant dans le sens anti-horaire;
- mettre le compresseur en marche;
- ouvrir le robinet (e) en le tournant dans le sens anti-horaire;
- après recharge, attendre que le compresseur s'arrête automatiquement via le pressostat;
- fermer les robinets (d) et (e) en les tournant dans le sens horaire;
- ouvrir le robinet d'évent (f) en le tournant dans le sens anti-horaire jusqu'à ce que l'air resté dans le raccord soit complètement sorti;
- dévisser le bouton de fixation (c) en le tournant dans le sens anti-horaire;
- détacher le raccord de la bouteille.

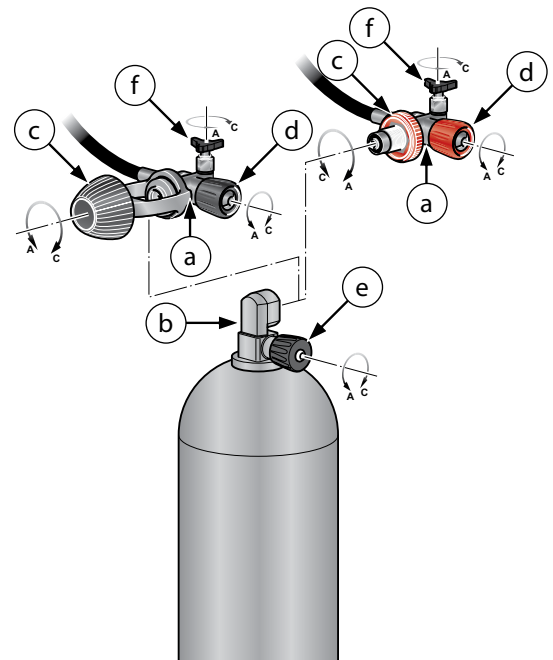
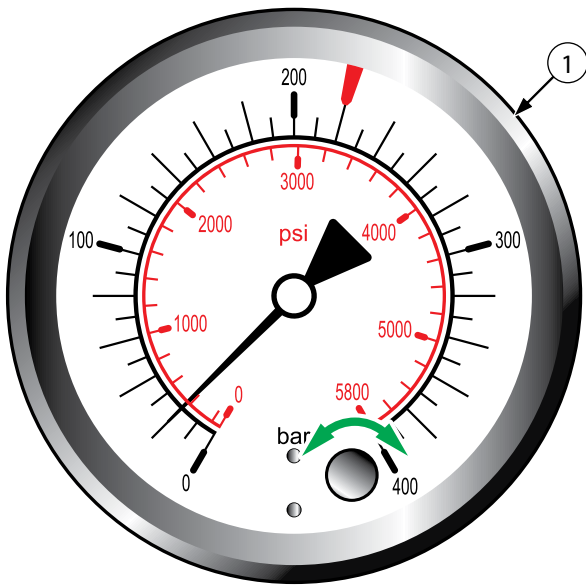

## 7 - MAINTENANCE



**WARNING:** Maintenance tasks must only be carried out by the AEROTECNICA COLTRI Customer Assistance Service or qualified personnel.



**DANGER:** Do not carry out maintenance tasks if the compressor has only just shut down; wait for the compressor to cool.

All maintenance work must be carried out with the compressor OFF and the power supply lead unplugged from the mains socket.

Depressurise the entire compressor circuit before carrying out any maintenance tasks.

To depressurise the entire compressor circuit open the drain valves (a).



**ATTENTION :** Les opérations d'entretien doivent être confiées uniquement au service d'assistance clientèle de AEROTECNICA COLTRI ou à un personnel qualifié.



**DANGER :** Ne jamais effectuer les opérations de maintenance après avoir éteint le compresseur ; attendre que ce dernier refroidisse.

Effectuer les opérations d'entretien uniquement si le compresseur est éteint et la prise de courant débranchée de l'alimentation secteur.

Dépressuriser tout le circuit du compresseur avant d'effectuer les opérations d'entretien.

Pour dépressuriser tout le circuit du compresseur, ouvrir les robinets de purge (a).

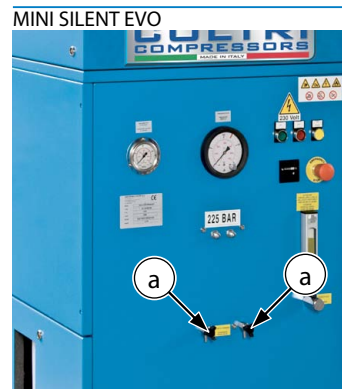

### 7.1 FOREWORD

To obtain the best possible performance from the compressor and ensure a long working life for all its parts it is essential that personnel follow the use and maintenance instructions with extreme diligence.

It is thus advisable to read the information below and consult the manual every time an inconvenience arises.

For further information please contact our assistance centre:

**Contact the AEROTECNICA COLTRI SpA.**  
**Maintenance Service Centre**  
**Tel. +39 030 99 10 297**  
**Fax. +39 030 99 10 283**  
**e-mail: coltrisub@coltrisub.it**

### 7.2 GENERAL

- Proper preservation of the compressor requires thorough cleaning.
- This type of refill station, designed and built according to the most advanced technological criteria, requires only minimum preventive and routine maintenance.
- Before carrying out any maintenance tasks, run checks and/or controls on the compressor, switch off the compressor, remove the plug from the mains socket.
- The residual pressure present in the compressor (pumping circuit) must be released.
- During disassembly and re-assembly of the compressor, always use suitable wrenches/tools so as not to damage the relevant components.
- Loosen stiff parts with a copper or plastic mallet.
- When refitting parts make sure they are clean and lubricated sufficiently.
- Compressor maintenance tasks must only be carried out by authorised personnel and recorded in the chapter "10 Maintenance register" of this manual.

### 7.1 INTRODUCTION

Pour obtenir les meilleures performances possible et garantir une durée de vie maximale à tous les organes, il faut respecter scrupuleusement toutes les règles d'utilisation et d'entretien du compresseur.

Par conséquent, les techniciens d'entretien sont tenus de lire attentivement les présentes informations et de consulter le manuel toutes les fois qu'ils ont besoin de renseignements pour éliminer un inconvénient.

Pour toute autre information, s'adresser à notre service d'assistance :

**Contacter le Centre de Maintenance**  
**AEROTECNICA COLTRI SpA**  
**Tél. +39 030 99 10 297**  
**Fax. +39 030 99 10 283**  
**e-mail: coltrisub@coltrisub.it**

### 7.2 NORMES GÉNÉRALES

- Un nettoyage scrupuleux permet de bien conserver le compresseur.
- Cette station de recharge a été conçue et réalisée selon les critères et les technologies les plus avancés. Elle permet de réduire au minimum les opérations d'entretien préventif et ordinaire qui s'avèrent donc très limitées.
- Avant toute opération d'entretien et/ou de contrôle sur le compresseur, éteindre ce dernier et débrancher la fiche de l'alimentation secteur.
- La pression qui reste dans le compresseur (circuit de pompage) doit être éliminée.
- Pour le démontage et le remontage des pièces du compresseur, toujours utiliser des clés et des outils appropriés afin de ne pas abîmer les composants concernés.
- Pour débloquer des parties très solidaires, utiliser des marteaux en cuivre ou en plastique.
- Lors du remontage des différentes pièces, s'assurer qu'elles sont bien propres et les lubrifier correctement.
- Les opérations d'entretien du compresseur doivent être effectuées par des personnes autorisées et répertoriées dans le chapitre "10 Enregistrement des interventions d'entretien" du présent manuel.

### 7.3 UNSCHEDULED WORK

Involves repair and/or replacement of the mechanical parts of one or more compressor components: this work normally needs doing only after some years of use. If substantial modifications are made, the manufacturer cannot be held liable for any dangers that might arise. This work must be carried out by the assistance centre.

### 7.3 ENTRETIEN EXTRAORDINAIRE

Ce terme indique les opérations de réparation et/ou de remplacement (concernant les pièces mécaniques de un ou plusieurs composants du compresseur) qu'il faut effectuer uniquement après un certain nombre d'années de fonctionnement. En cas de modifications importantes, le constructeur ne peut pas être tenu pour responsable des dangers pouvant survenir. Ces interventions doivent être confiées à des centres d'assistance.

### 7.4 SCHEDULED MAINTENANCE TABLE

### 7.4 TABLEAU D'ENTRETIEN PROGRAMMÉ

Before every refill - Avant chaque recharge		Hours - Heures												Years - Année				
Maintenance - Entretien		5	10	25	50	100	250	500	1000	1500	2000	3000	4000	1	2	3	4	5
Condensate discharge Purge de l'eau de condensation	○																	
Intake filter Filtre d'aspiration					○		●							●				
Lubricating oil Huile lubrifiante	○						●							●				
Belt wear and tension Tension et usure courroie							○	●										
1 <sup>st</sup> , 2 <sup>nd</sup> stage valves Soupapes 1er, 2e étage								○	●									
3 <sup>rd</sup> stage valves Soupapes 3e étage								●										
Condensate separator Séparateur eau de condensation							○					●						●
HP filter Filtre HP							○					●						●
1 <sup>st</sup> , 2 <sup>nd</sup> stage segments Segments 1er, 2e étage											●							
3 <sup>rd</sup> stage 3e étage									●									
HP flex hoses Tuyaux HP flexibles					○			○				●						●
Fitting/hose leak Check-up des joints et des raccords							○											
General check-up Check-up général								○										
Pumping unit, general overhaul Révision générale du groupe de pompage											○							
Safety valve Soupape de sécurité	○											●						●

○ = Checking and cleaning      ● = Change

○ = Contrôle et nettoyage      ● = Remplacement



**IMPORTANT:** Maintenance interval times are indicative only and may vary according to the conditions under which the compressor is used.



**MISE EN GARDE :** Les intervalles de temps des entretiens sont indicatifs et peuvent varier selon les conditions d'utilisation du compresseur.

## 7.5 TROUBLESHOOTING

Problem	Cause	Solution
• The electric motor does not start	• Phase missing	• Check fuses or condenser
• Rotation speed and flow rate decrease	• Motor power too low	• Check the motor and the line
	• The belt slips	• Restore proper belt tension
• The flow rate diminishes without rpm decreasing	• Valves not working	• Contact technical assistance
	• 3rd stage piston worn	• Contact technical assistance
	• Fittings loose / leaking seals	• Check for leaks with soapy water and eliminate them
	• Intake filter clogged	• Replace
	• Intake extension kinked	• Straighten, use stiffer pipe
	• Piston or piston rings worn	• Contact technical assistance
• Air smells of oil	• Filter cartridge exhausted	• Replace
	• Piston rings worn	• Contact technical assistance
• Compressor overheats	• Direction of rotation wrong	• Correct direction of rotation
	• Cooling tubes dirty	• Contact technical assistance
	• Incomplete valve closure (causing overload of another stage)	• Contact technical assistance

## 7.5 TABLEAU DES PANNES ET DÉFAILLANCES

Problème	Cause	Remède
• Le moteur électrique ne démarre pas	• Il manque une phase	• Contrôler les fusibles ou le condensateur
• La vitesse de rotation et le débit diminuent	• La puissance du moteur est insuffisante	• Contrôler le moteur et la ligne
	• La courroie patine	• Tendre la courroie
• Le débit diminue sans une diminution du régime de rotation	• Soupapes défectueuses	• Contacter assistance technique
	• Piston 3e étage usé	• Contacter assistance technique
	• Raccords desserrés ou joints avec fuites	• Repérer les fuites en utilisant de l'eau et du savon, puis les éliminer
	• Filtre d'aspiration bouché	• Remplacer
	• Rallonge d'aspiration pliée	• Redresser la rallonge, utiliser un tuyau semi-rigide
	• Piston ou segments usés	• Contacter assistance technique
	• Odeur d'huile dans l'air	• Cartouche filtre épuisée
• Segments usés		• Contacter assistance technique
• Compressor overheats	• Sens de rotation incorrect	• Contacter assistance technique
	• Tuyaux de refroidissement sales	• Contacter assistance technique
	• Fermeture soupapes incomplète (elles causent la surcharge d'un autre étage)	• Contacter assistance technique



**7.6 CONDENSATE DISCHARGE**

 **IMPORTANT:** The condensate can must be emptied at the end of every working day.

 **DANGER:** Do not carry out these tasks if the compressor has only just shut down; wait for the compressor to cool. All maintenance work must be carried out with the compressor OFF and the power supply lead unplugged from the mains socket.

Condensation accumulates in the condensate separator; the condensate must be discharged every 10-15 minutes of compressor use. Condensate discharge occurs automatically every 7 minutes. The yellow TEST PURGE pushbutton (b) must be pressed every day to make sure that the discharge valve is working properly. The condensate is collected in a can (c); periodically check this can to prevent overflow and consequent leakage of the condensate liquid. To empty the can remove the condensate drain hoses (d), empty the can and collect the condensate in a container; re-insert the hoses (d) and put the can back in its housing. If the condensate needs to be drained manually, use the drain taps (a) and collect the condensate in a suitable container. Re-close the taps. Every 250 hours replace the SINTERED FILTER (e). An outflow of condensate water with lubricating oil is normal during refills: the quantity will depend on the level of humidity in the air. Condensate must be disposed of according to the instructions shown in section "9.1 Waste disposal".

**7.6 PURGE DE L'EAU DE CONDENSATION**

 **MISE EN GARDE :** Le bidon de l'eau de condensation doit être vidé avant chaque nouvelle journée de travail.

 **DANGER :** Ne jamais effectuer ces opérations juste après avoir éteint le compresseur ; attendre que ce dernier refroidisse. Effectuer les opérations d'entretien uniquement si le compresseur est éteint et la prise de courant débranchée de l'alimentation secteur.

De l'eau de condensation s'accumule à l'intérieur du séparateur ; il est nécessaire de l'éliminer toutes les 10-15 minutes de fonctionnement du compresseur. La purge de l'eau de condensation a lieu automatiquement toutes les 7 minutes. Le bouton jaune "TEST PURGE" (b) doit être utilisé tous les jours pour vérifier le déclenchement effectif de la soupape de purge. L'eau de condensation est collectée dans un bidon (c) ; contrôler le bidon périodiquement avant d'éviter son remplissage et par conséquent toute fuite de liquide. Pour vider le bidon détacher les tuyaux (d), vider le bidon et collecter l'eau de condensation dans un récipient prévu à cet effet ; remettre les tuyaux (d) et placer de nouveau le bidon dans son logement. Au cas où il serait nécessaire d'effectuer une purge manuelle de l'eau de condensation, utiliser les robinets de purge (a) et collecter l'eau de condensation dans un récipient prévu à cet effet. Refermer les robinets. Remplacer le FILTRE SINTÉRISÉ (e) toutes les 250 heures. La sortie d'eau de condensation avec de l'huile lubrifiante est normale durant les recharges : sa quantité dépend du pourcentage d'humidité de l'air. Éliminer l'eau de condensation en respectant les instructions fournies au paragraphe "9.1 Élimination des déchets".

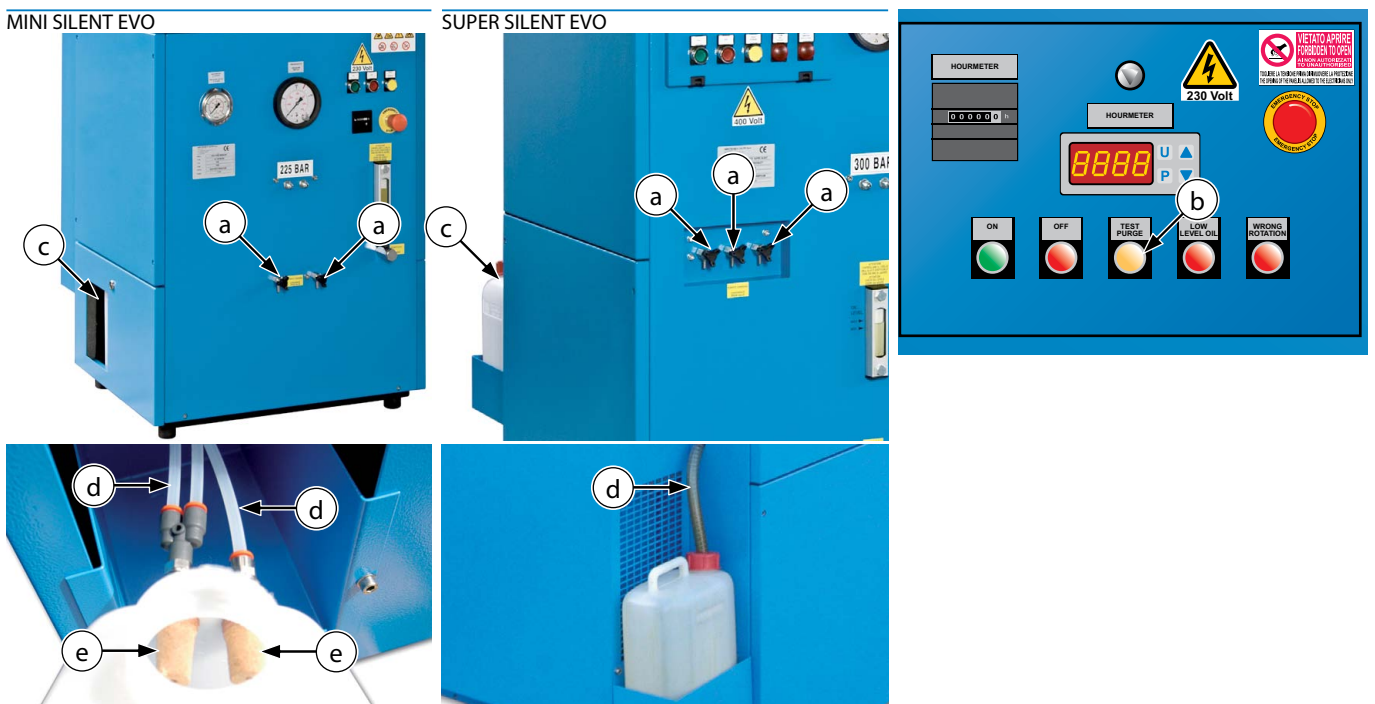



 **IMPORTANT:** Every 5 years or ever 3000 hours it will be necessary to change the condensate separator body.

 **MISE EN GARDE :** Chaque 5 ans ou 3000 heures il faut changer le corps séparateur de condensation.

 **IMPORTANT:** Every 5 years or ever 3000 hours it will be necessary to change the drain valves.

 **MISE EN GARDE :** Chaque 5 ans ou 3000 heures il faut changer les robinets de purge.

 **DANGER:** You MUST drain the condensate at the specified intervals. Failure to observe this instruction can place staff in serious danger and could cause serious damage or injury.

 **DANGER :** Il est OBLIGATOIRE purger la condensation à des intervalles spécifiés. Le non-respect de cette règle comporte de graves dangers pour les opérateurs et peuvent causer de graves dommages aux personnes et aux choses.

**7.7 CHANGING THE INTAKE FILTER**



**DANGER:** Do not carry out these tasks if the compressor has only just shut down; wait for the compressor to cool. All maintenance work must be carried out with the compressor OFF and the power supply lead unplugged from the mains socket.

After putting the compressor into service the intake filter must be changed after the first 50 working hours.

The air filter must then be changed every 250 working hours or annually. Rotate the filtration cartridge in the filter by 90° every 50 hours.

To change the filter proceed as follows:

- turn the air filter cover (a) by rotating it anticlockwise;
- remove the air filter cartridge (b);
- replace the cartridge with a new one;
- re-close the cover (a): screw it back on clockwise.

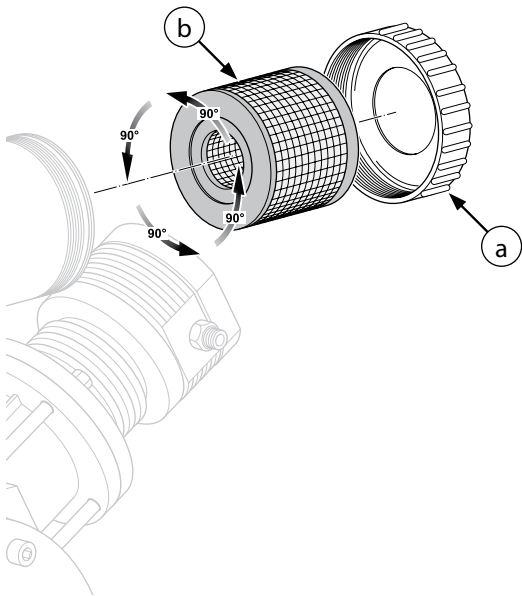

**7.7 REMPLACEMENT DU FILTRE D'ASPIRATION**



**DANGER :** Ne jamais effectuer ces opérations juste après avoir éteint le compresseur ; attendre que ce dernier refroidisse. Effectuer les opérations d'entretien uniquement si le compresseur est éteint et la prise de courant débranchée de l'alimentation secteur.

Après la mise en service, remplacer le filtre d'aspiration au bout des 50 premières heures d'utilisation du compresseur.

Remplacer le filtre toutes les 250 heures d'utilisation ou bien tous les ans. Toutes les 50 heures d'utilisation, tourner de 90° la cartouche filtrante à l'intérieur du filtre.

Pour remplacer le filtre à air, procéder de la façon suivante :

- dévisser le couvercle du filtre à air (a) en le tournant dans le sens anti-horaire ;
- enlever la cartouche du filtre à air (b) ;
- la remplacer par une neuve ;
- refermer le couvercle (a) en le vissant dans le sens horaire.



SC000370



**IMPORTANT:** If the compressor is used in a dusty environment the filter change interval should be reduced to every 50 hours.



**MISE EN GARDE :** En cas d'utilisation dans des endroits poussiéreux, réduire l'intervalle de remplacement à 50 heures.

## 7.8 TRANSMISSION BELT

Belt tension must be checked monthly.  
The transmission belts must be replaced every 500 working hours of the compressor or annually.



**DANGER:** Do not carry out these tasks if the compressor has only just shut down; wait for the compressor to cool.  
All maintenance work must be carried out with the compressor OFF and the power supply lead unplugged from the mains socket.

### Checking transmission belt tension

To check the tension on the belt (b) exert a pressure of approximately 10 Kg on the belt; check that the belt does not flex by more than 1 cm with respect to its original position.

Should it flex more than this replace the belt.

### Changing transmission belt

To change a belt proceed as follows:

- insert a screwdriver (a) between the belt (b) and the motor pulley (c);
- take the belt out of the pulley groove;
- replace the belt with a new one, making sure that model and length are correct: check that the characteristics of the new belt are identical to the old one;
- insert the belt in the groove of the motor pulley (c);
- insert the belt in the groove of the compressor pulley (d): turn the pulley by hand until the belt slips into the pulley groove perfectly (second diagram);
- check that the belt is inserted perfectly in the grooves of both pulleys and that belt tension is correct.

If the tension of the new belt still fails to comply with the necessary requisites contact AEROTECNICA COLTRI assistance service.

## 7.8 COURROIE DE TRANSMISSION

Contrôler la tension de la courroie tous les mois.  
Remplacer la courroie de transmission toutes les 500 heures d'utilisation du compresseur ou bien tous les ans.



**DANGER:** Ne jamais effectuer ces opérations juste après avoir éteint le compresseur ; attendre que ce dernier refroidisse.  
Effectuer les opérations d'entretien uniquement si le compresseur est éteint et la prise de courant débranchée de l'alimentation secteur.

### Contrôle de la tension des courroies de transmission

Pour contrôler la tension de la courroie de transmission (b), exercer une pression d'environ 10 kg sur la courroie ; s'assurer que sa flexion ne dépasse pas 1 cm par rapport à sa position d'origine.

Dans le cas contraire, la remplacer.

### Remplacement de la courroie de transmission

Pour remplacer la courroie de transmission, procéder de la façon suivante :

- introduire un tournevis (a) entre la courroie (b) et la poulie (c) du moteur;
- faire sortir la courroie de la cannelure de la poulie ;
- remplacer la vieille courroie par une neuve en faisant attention au modèle et à la longueur de la courroie ; s'assurer que les caractéristiques de la nouvelle courroie sont identiques à celles de la courroie qui vient d'être remplacée ;
- mettre la nouvelle courroie dans la cannelure de la poulie du moteur (c) ;
- mettre la courroie dans la cannelure de la poulie du compresseur (d) tout en faisant tourner la poulie à la main jusqu'à ce que la courroie rentre parfaitement dans la cannelure en question (voir figure) ;
- s'assurer que la courroie rentre parfaitement dans la cannelure des 2 poulies et que sa tension est correcte.

Si la tension de la courroie neuve n'est pas conforme à la tension standard, contacter le service d'assistance technique AEROTECNICA COLTRI.

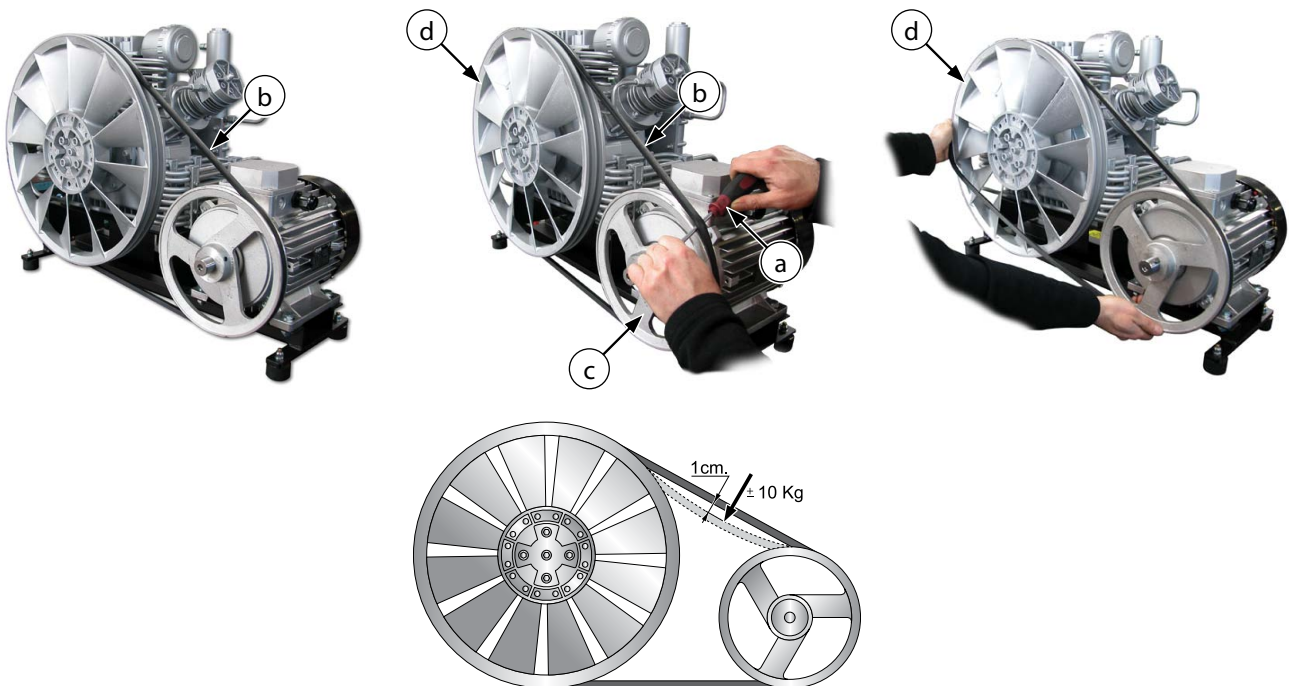

### 7.9 PURIFIER FILTER

The filtration cartridge must be replaced at intervals calculated on the basis of the characteristics of the environment in which the compressor is located. To calculate these intervals refer to the table below.

The filtration cartridge must nevertheless be replaced before the air becomes malodorous.



**IMPORTANT:** If the compressor is used in an environment where CO (exhaust fumes) may be present it is compulsory to use CO-fixing filtration cartridges; these can be supplied on request.



**IMPORTANT:** For compressors used in the USA and CANADA the use of LAWRENCE FACTOR filtration cartridges is recommended.



**DANGER:** Do not carry out these tasks if the compressor has only just shut down; wait for the compressor to cool. All maintenance work must be carried out with the compressor OFF and the power supply lead unplugged from the mains socket.

Depressurise the entire compressor circuit before carrying out any maintenance tasks.

To depressurise the entire compressor circuit proceed as follows in the section "7 - Maintenance".



**DANGER:** You **MUST** replace the filtration cartridge at the specified intervals. Failure to observe this instruction can place staff in serious danger and could cause serious damage or injury.



**IMPORTANT:** If cartridges are renewed by replacing their internal components it will be necessary to change the outer aluminium covering every 10 renewals.

### 7.9 FILTRE PURIFICATEUR

La fréquence de remplacement de la cartouche filtrante dépend des caractéristiques environnementales de l'endroit où se trouve le compresseur. C'est pourquoi, il faut calculer les intervalles de remplacement selon les indications du tableau ci-après.

Il est nécessaire de toujours remplacer la cartouche filtrante avant que l'air ne devienne malodorant.



**MISE EN GARDE :** Lorsque le compresseur est utilisé dans un endroit où il y a du CO (gaz d'échappement), il faut prévoir des cartouches filtrantes munies d'un fixateur de CO, disponibles sur demande.



**MISE EN GARDE :** Pour les compresseurs fonctionnant aux ÉTATS-UNIS et au CANADA, il est conseillé d'utiliser des cartouches filtrantes LAWRENCE FACTOR.



**DANGER :** Ne jamais effectuer ces opérations juste après avoir éteint le compresseur ; attendre que ce dernier refroidisse. Effectuer les opérations d'entretien uniquement si le compresseur est éteint et la prise de courant débranchée de l'alimentation secteur.

Dépressuriser tout le circuit du compresseur avant d'effectuer les opérations d'entretien.

Pour dépressuriser tout le circuit du compresseur, procéder de la façon décrites dans le chapitre "7 - Entretien".



**DANGER :** Il est **OBLIGATOIRE** remplacer la cartouche filtrante à des intervalles spécifiés. Le non-respect de cette règle comporte de graves dangers pour les opérateurs et peuvent causer de graves dommages aux personnes et aux choses.



**MISE EN GARDE :** Si la régénération des cartouches est effectuée en remplaçant les composants internes, il faut changer l'enveloppe externe en aluminium toutes les 10 régénérations.

**Filter cartridge replacement frequency calculation table \***  
**Tableau des intervalles de remplacement de cartouche filtrante \***

Temperature Température		Filter duration (work hours) Durée filtres (heures de emploi)		
°C	°F	MCH-13	MCH-16	MCH-18
40	104	9	7	6
30	86	15	12	11
<b>20</b>	<b>68</b>	<b>23</b>	<b>19</b>	<b>17</b>
10	50	35	29	26
0	32	64	53	47
-5	23	101	84	75

\* The values shown in the table were obtained with pressure maintenance valve calibrated at 200bar.

\* Les valeurs indiquées dans le tableau ont été obtenus avec le soupape de maintien pression calibré à 200 bars.



**Changing the filtration cartridge**

To change the filtration cartridge (a) proceed as follows:

- vent all the compressed air inside the circuit;
- use the tool (b) to lever the screw heads (d) on the plug (c) and rotate counter clockwise;
- remove the filter plug (c);
- unscrew the cartridge (a) from the plug (c);
- replace the cartridge (a) with a new one;
- screw the new cartridge (a) onto the plug (c);
- close the filter plug (c) and tighten with the wrench (b).

There are O-rings on the filter plug and cartridge (f-g). If these O-rings deteriorate air is vented through the cap (c).

If you notice any venting replace the O-rings.

When changing the O-rings observe the precautions described at the beginning of the relevant section of the manual.

**Remplacement de la cartouche filtrante**

Pour remplacer la cartouche filtrante (a) :

- évacuer entièrement l'air comprimé se trouvant à l'intérieur du circuit du compresseur ;
- au moyen d'une clé (b), faire levier sur les têtes des vis (d) du bouchon (c), puis tourner dans le sens anti-horaire ;
- enlever le bouchon du filtre (c) ;
- dévisser la cartouche (a) du bouchon (c) ;
- remplacer la cartouche (a) par une cartouche neuve ;
- visser la cartouche neuve (a) sur le bouchon (c) ;
- fermer et visser le bouchon du filtre (c) à l'aide de la clé prévue à cet effet (b).

Le bouchon et la cartouche du filtre présentent des joints toriques d'étanchéité (f-g) ; si ces joints toriques s'abîment, l'air est expulsé par le bouchon (c).

En cas d'expulsion d'air par le bouchon, remplacer les joints toriques.

Pour cela, respecter les instructions données au début de ce paragraphe.

MINI SILENT EVO



SUPER SILENT EVO

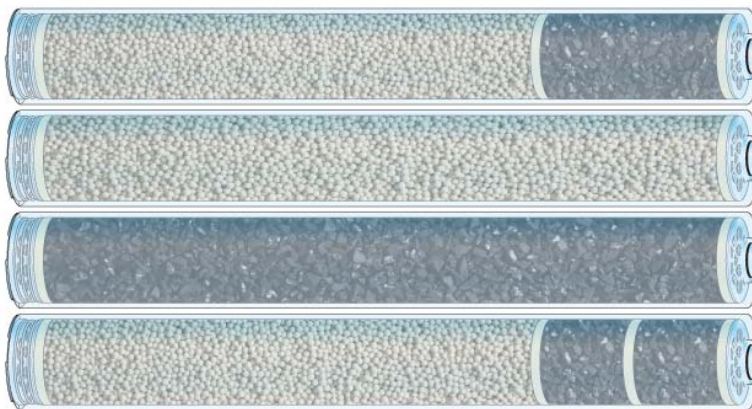
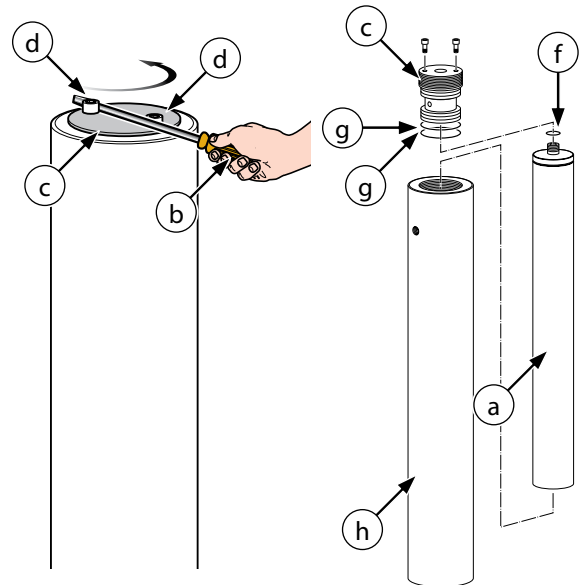
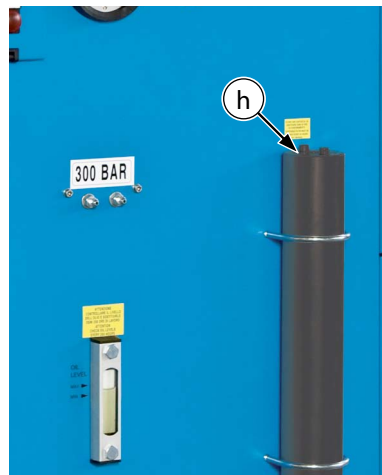

**SC000440/PP**

Active carbon/Molecular sieve  
Charbons actifs/Tamis moléculaire

**SC000440/PP/SM**

Molecular sieve  
Tamis moléculaire

**SC000440/PP/CARB**

Active carbon  
Charbons actifs

**SC000440/PP/CO-CATALYST**

Hopkalite/Active carbon/Molecular sieve  
Hopkalite/Charbons actifs/Tamis moléculaire



**WARNING:** The filtration cartridge are classified as special waste: they must be disposed of in compliance with the anti-pollution standards in force.



**ATTENTION :** Les cartouches filtrantes sont considérés comme des déchet spéciaux ; il faut donc les éliminer conformément aux normes antipollution en vigueur.



**IMPORTANT:** It is essential that there be a filtration cartridge (a) inside the purifier filter (h) every time the compressor is used.



**MISE EN GARDE :** À chaque utilisation du compresseur, le filtre purificateur (h) doivent toujours contenir une cartouche filtrante (a).



**IMPORTANT:** Every 5 years or ever 3000 hours it will be necessary to change the filter body (h).



**MISE EN GARDE :** Chaque 5 ans ou 3000 heures il faut changer le corps filter (h).

**7.10 CHECKING AND CHANGING THE LUBRICATING OIL**

After putting the compressor into service the lubricating oil must be changed after the first 50 working hours.  
The lubricating oil must be changed every 250 hours working hours or annually.

 **IMPORTANT:** The compressor must be placed on a solid surface with a tilt of no more than 5°.

 **DANGER:** Do not carry out these tasks if the compressor has only just shut down; wait for the compressor to cool. Any oil spilt during the oil change could cause personnel to slip; wear protective garments and anti-slip footwear and remove any traces of oil immediately. Both oil is classified as special wastes and must therefore be disposed of in compliance with the anti-pollution laws in force. All maintenance work must be carried out with the compressor OFF and the power supply lead unplugged from the mains socket.

**7.10 CONTRÔLE ET RENOUELEMENT DE L'HUILE LUBRIFIANTE**

Après la première mise en service, renouveler l'huile lubrifiante au bout des 50 premières heures de fonctionnement du compresseur. Renouveler l'huile de lubrification toutes les 250 heures de fonctionnement ou bien tous les ans.

 **MISE EN GARDE :** Le compresseur doit être placé sur un plan solide ayant une inclinaison maximale de 5°.

 **DANGER :** Ne jamais effectuer ces opérations juste après avoir éteint le compresseur ; attendre que ce dernier refroidisse. Toute huile répandue par terre durant ces opérations peut faire tomber les personnes; par conséquent, toujours porter des vêtements de protection et des chaussures antidérapantes ; éliminer immédiatement toute trace d'huile. L'huile et le filtre sont considérés comme des déchets spéciaux ; il est donc nécessaire de les éliminer conformément aux normes antipollution en vigueur. Effectuer les opérations d'entretien uniquement si le compresseur est éteint et la prise de courant débranchée de l'alimentation secteur.

Oil table - Tableau de sélection des huiles	
Sump capacity (litres) - Capacité du carter (litres)	2
Recommended oils - Huiles recommandées	COLTRI OIL CE750

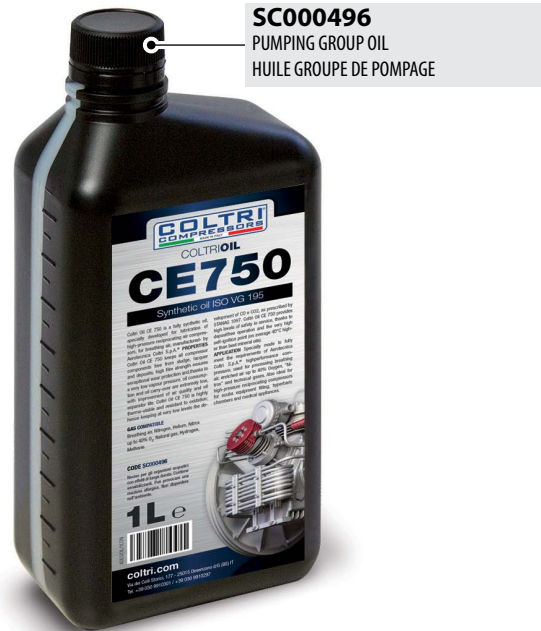



### Checking the oil level

The oil level must be checked every 5 working hours of the compressor. The oil level must be between the minimum and the maximum shown on the oil level indicator (a).

Note that an excessive quantity of oil can cause infiltrations in the cylinders and leave deposits on the valves while too low a level prevents proper lubrication and could cause engine seizure.

If the oil level is not within the minimum and maximum limits top up or drain as described in "Changing the lubricating oil".

### Changing the lubricating oil

The lubricating oil must be changed every 250 working hours or annually. To change the oil proceed as described:

- position a recipient under the drain plug (b) so that the oil flows into the exhausted oil recipient (recipient capacity of at least 2 litres required);
- open the air vent (d);
- loosen the top-up plug (c);
- remove the plug (e), open the tap (b) and drain all the oil;
- close the drain plug (b);
- open the top plug (c);
- fill the oil sump with 2 litres of oil from top oil plug (see "Oil table");
- close the air vent (d);
- close the oil top plug (c);
- switch on the compressor and run it depressure area for 30 seconds;
- switch off the compressor and remove the plug from the power socket;
- check the oil level (a); if the oil level is not within the allowed limits top up or drain;
- replace the cap (e).

### Contrôle du niveau d'huile

Le niveau d'huile doit être contrôlé toutes les 5 heures de fonctionnement du compresseur.

Le niveau d'huile doit rester compris dans les limites minimale et maximale données par l'indicateur du niveau d'huile (a).

Il est important de souligner qu'un niveau excessif d'huile peut provoquer des infiltrations dans les cylindres ainsi que le dépôt de résidus sur les soupapes, tandis qu'un niveau insuffisant entraîne le grippage des cylindres dû à une mauvaise lubrification.

Si le niveau d'huile n'est pas compris dans les limites prévues, faire l'appoint ou la vidange selon les indications du "Renouvellement de l'huile lubrifiante".

### Renouvellement de l'huile de lubrification

Renouveler l'huile lubrifiante toutes les 250 heures de fonctionnement ou bien tous les ans.

Pour renouveler l'huile, procéder de la façon suivante:

- placer un bac sous le robinet de vidange (b) pour recueillir l'huile usée (capacité du bac 2 litres mini);
- ouvrir le bouchon d'évent de l'air (d) ;
- desserrer le bouchon d'appoint (c);
- enlever le bouchon (e), ouvrir le robinet (b) et laisser l'huile s'écouler;
- fermer le bouchon de purge (b);
- retirer le bouchon d'appoint (c);
- verser 2 litres d'huile dans le trou d'appoint pour remplir le carter d'huile (voir "Tableau de sélection des huiles");
- fermer le bouchon d'évent de l'air (d) ;
- remettre le bouchon d'appoint (c);
- allumer le compresseur et le laisser tourner à vide 30 secondes;
- éteindre le compresseur et débrancher la fiche de l'alimentation secteur;
- contrôler le niveau d'huile (a); en cas de niveau d'huile hors des limites admissibles, effectuer l'appoint ou la vidange;
- remettre le bouchon (e).



**WARNING:** If the red light (f) comes on this means that the oil level is below the permitted minimum; stop the compressor immediately and restore the correct oil level.



**ATTENTION :** La lumière rouge (f) s'allume pour indiquer que le niveau d'huile est inférieur au niveau minimum ; arrêter immédiatement le compresseur et rétablir le niveau d'huile.

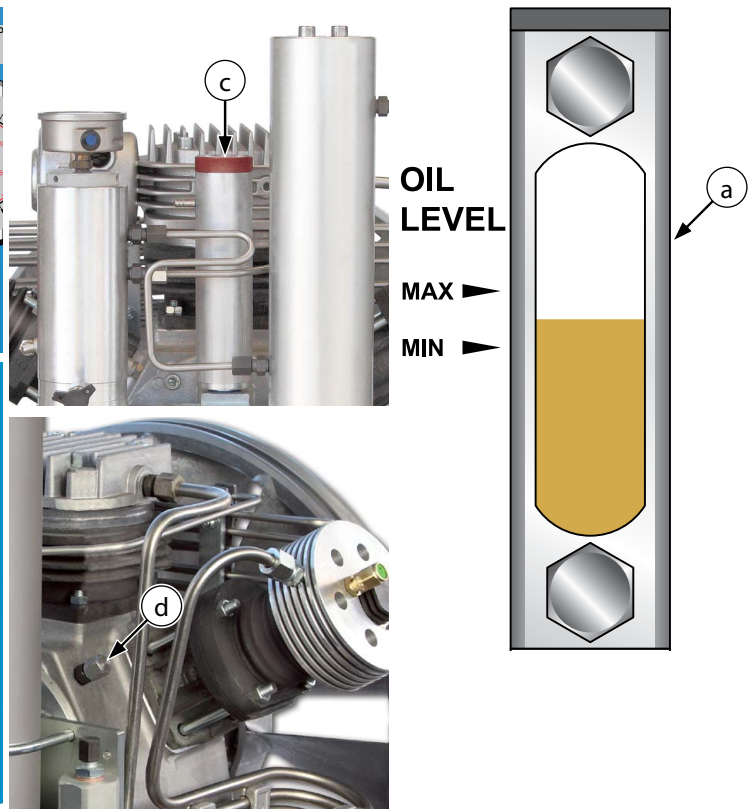
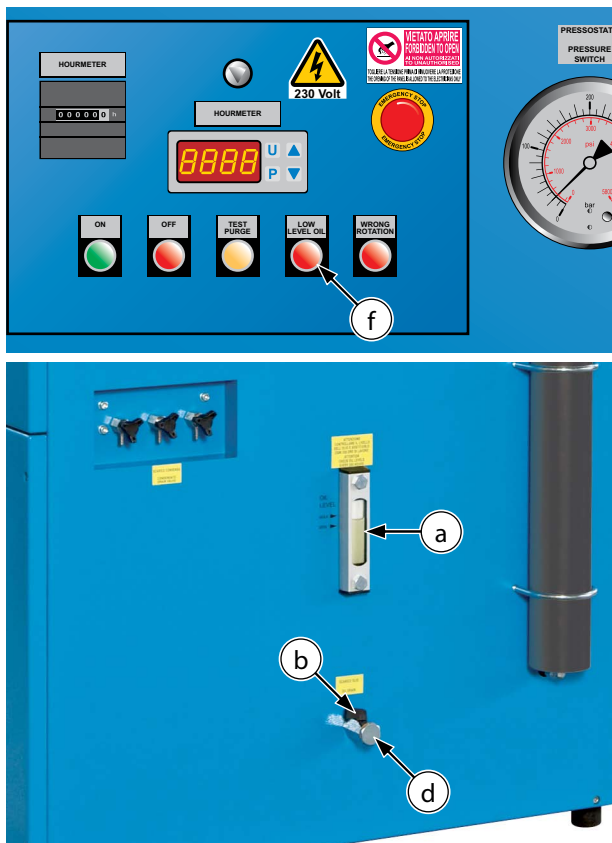

**7.11 CHANGING THE FLEX HOSES**



**IMPORTANT:** The hoses must be changed periodically (every 5 years or ever 3000 hours) or when they show signs of abrasion/wear/damage. The bending radius of the hoses must not be less than 250 mm.



**DANGER:**  
Do not carry out these tasks if the compressor has only just shut down; wait for the compressor to cool. All maintenance work must be carried out with the compressor OFF and the power supply lead unplugged from the mains socket. Vent the air from the compressor before carrying out any maintenance tasks.

Tank refill pressure is very high; therefore, before refilling the tanks check that the hoses are perfectly connected and in good condition. Check also that the valves on any unused hoses are closed properly so as to prevent the dangers that derive from hose whiplash.

When the tanks are being refilled unauthorised personnel must remain at a distance of at least 3 metres.

It is strictly forbidden to disconnect the hoses from the fittings or refill valve when the machine is under pressure.

To change the bottle refill hoses proceed as follows:

- disconnect the bottle refill hoses by unscrewing the fittings (14mm wrench).
- replace the old hoses with new ones.
- screw the hoses onto the connectors (a).
- use a dynamometric wrench to tighten the hoses on the compressor with a torque of 15 Nm.

**7.11 REMPLACEMENT TUYAUX DE RECHARGE**



**MISE EN GARDE :** Il faut remplacer les tuyaux de recharge périodiquement (chaque 5 ans ou bien toutes les 3000 heures) ou toutes les fois qu'ils présentent des abrasions. Le rayon minimum de courbure des tuyaux de recharge ne doit pas être inférieur à 250 mm.



**DANGER :**  
Ne jamais effectuer ces opérations juste après avoir éteint le compresseur ; attendre que ce dernier refroidisse. Effectuer les opérations d'entretien uniquement si le compresseur est éteint et la prise de courant débranchée de l'alimentation secteur. Évacuer tout l'air du compresseur avant d'effectuer des opérations d'entretien.

La pression de recharge des bouteilles est très élevée, par conséquent, s'assurer que les tuyaux sont intacts et parfaitement raccordés avant toute recharge ; vérifier aussi que tous les robinets des tuyaux inutilisés sont parfaitement fermés afin d'éviter tout risque engendré par le mouvement des tuyaux.

Pendant la recharge des bouteilles, il est obligatoire pour les personnes étrangères aux opérations de rester à une distance de sécurité de plus de trois mètres.

Il est interdit de détacher les tuyaux des raccords ou du robinet de recharge pendant que la machine est sous pression.

Pour remplacer les tuyaux de recharge des bouteilles, procéder de la façon suivante :

- détacher les tuyaux de recharge en dévissant les raccords situés à leurs extrémités (clé de 14mm) ;
- remplacer les tuyaux usés par des neufs ;
- visser les tuyaux aux raccords prévus à cet effet (a) ;
- à l'aide d'une clé dynamométrique, serrer les tuyaux reliés au compresseur avec un couple de serrage de 15Nm.

MINI SILENT EVO

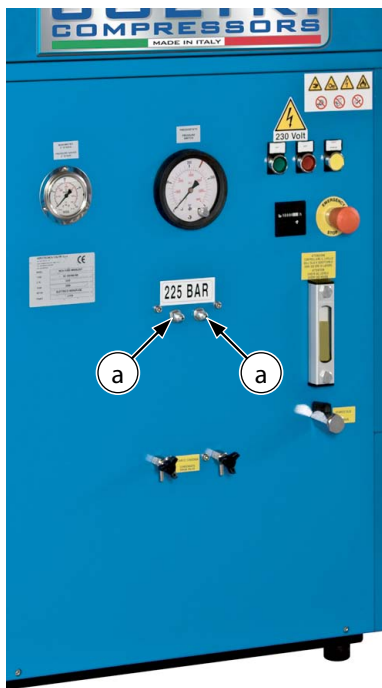

SUPER SILENT EVO

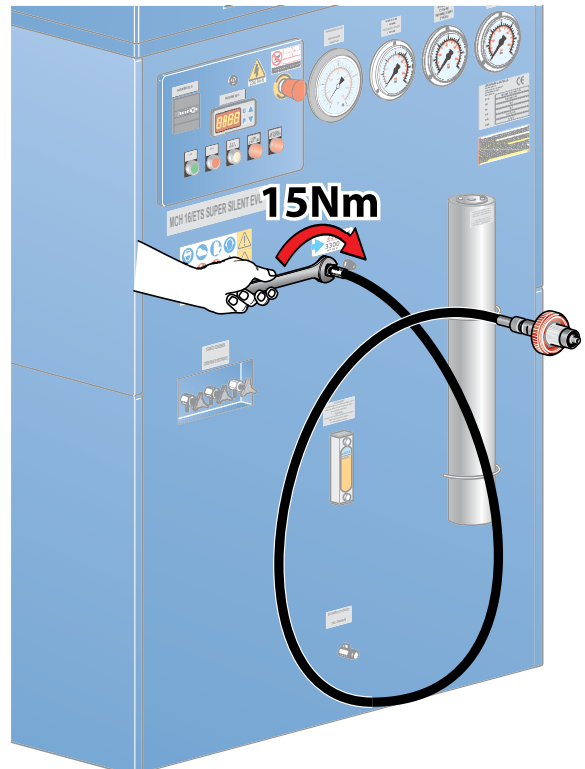

## 8 - STORAGE

Should the compressor not be used, it must be stored in a dry sheltered area at an ambient temperature of between +5°C and +40°C.  
Store the compressor away from sources of heat, flames or explosive.

### 8.1 STOPPING THE MACHINE FOR A BRIEF PERIOD

If you do not intend to use the compressor for a brief period proceed with general cleaning.

### 8.2 STOPPING THE MACHINE FOR A LONG PERIOD

If you do not intend to use the compressor for a long period, extract the filtration cartridge.  
Run the compressor for a few minutes without actually filling bottles so as to flush out all the residual condensate. Stop the compressor, disassemble the intake filter, restart the compressor and spray a few drops of oil into the air intake hole so that a light film of lubricant is aspirated and penetrates the interior of the compressor. Stop the compressor and refit the air intake filter. Clean the external parts: eliminate any moisture, salt or oil deposits. Protect the compressor from dust and water by storing it in a clean, dry place. Switch off the machine via the main switch and remove the plug from the mains power socket.  
Proceed with a thorough general clean of all machine parts.

During machine downtimes it is advisable to run the compressor for 20 minutes every 15 days.

## 8 - STOCKAGE

En cas d'inutilisation, conserver le compresseur dans un endroit sec, à l'abri des agents atmosphériques et à une température comprise entre +5°C et +40°C.  
Le compresseur doit être placé loin des sources de chaleur, flammes ou explosifs.

### 8.1 STOCKAGE DE LA MACHINE À COURT TERME

Si la machine reste inutilisée pour une courte période, le nettoyer complètement.

### 8.2 STOCKAGE DE LA MACHINE À LONG TERME

En cas d'arrêt prolongé, retirer la cartouche filtrante du filtre.  
Faire tourner le compresseur à vide pendant quelques minutes de façon à pouvoir purger entièrement l'eau de condensation résiduelle. Arrêter le compresseur, démonter le filtre d'aspiration, remettre le compresseur en marche et pulvériser quelques gouttes d'huile dans le trou d'aspiration air de façon à ce qu'un léger film de lubrifiant soit aspiré et pénètre ainsi dans les parties internes. Arrêter le compresseur et remonter le filtre à air d'aspiration. Nettoyer les parties externes en essayant d'éliminer toute trace d'humidité, de sel et de dépôts huileux. Protéger le compresseur de l'eau et de la poussière en le stockant dans un endroit propre et non humide.  
Éteindre la machine au moyen de l'interrupteur général puis débrancher la prise d'alimentation.  
Nettoyer tous les composants de la machine.

Pendant la période d'arrêt, il est recommandé de faire fonctionner le compresseur 20 minutes tous les 15 jours.

## 9 - DISMANTLING AND PUTTING OUT OF SERVICE

Should you decide not to use the compressor or any of its parts any longer you must proceed with its dismantling and putting out of service. These tasks must be carried out in compliance with the standards in force.

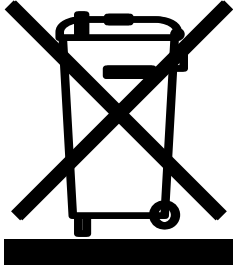

**WARNING:** Should the compressor, or a part of it, be out of service its parts must be rendered harmless so they do not cause any danger.



**WARNING:** Bear in mind that oil, filters or any other compressor part subject to differentiated waste collection must be disposed of in compliance with the standards in force.

### 9.1 WASTE DISPOSAL

Use of the compressor generates waste that is classified as special. Bear in mind that residues from industrial, agricultural, crafts, commercial and service activities not classified by quality or quantity as urban waste must be treated as special waste. Deteriorated or obsolete machines are also classified as special waste.

Special attention must be paid to filtration cartridge as they cannot be included in urban waste: observe the waste disposal laws in force where the compressor is used.

Bear in mind that it is compulsory to record loading/unloading of exhausted oils, special wastes and toxic-harmful wastes that derive from heavy/light industry processes. Exhausted oils, special wastes and toxic-harmful waste must be collected by authorised companies.

It is especially important that exhausted oils be disposed of in compliance with the laws in the country of use.

### 9.2 DISMANTLING THE COMPRESSOR



**IMPORTANT:** Disassembly and demolition must only be carried out by qualified personnel.

Dismantle the compressor in accordance with all the precautions imposed by the laws in force in the country of use. Before demolishing request an inspection by the relevant authorities and relative report.

Disconnect the compressor from the electrical system.

Eliminate any interfaces the compressor may have with other machines, making sure that interfaces between remaining machines are unaffected.

Empty the tank containing the lubricating oil and store in compliance with the laws in force.

Proceed with disassembly of the individual compressor components and group them together according to the materials they are made of: the compressor mainly consists of steel, stainless steel, cast iron, aluminium and plastic parts.

Then scrap the machine in compliance with the laws in force in the country of use.



**IMPORTANT:** At every stage of demolition observe the safety regulations contained in this manual carefully.

## 9 - DÉMOLITION, MISE HORS SERVICE

Si le compresseur (ou l'une de ses parties) n'est plus utilisé, il faut le mettre hors service et l'éliminer.

Une telle opération doit être effectuée conformément aux normes en vigueur.



**ATTENTION :** En cas de mise hors service du compresseur (ou de l'une de ses parties), il faut rendre inoffensifs les éléments qui peuvent constituer un danger.



**ATTENTION :** Toujours consulter les normes en vigueur concernant le renouvellement des huiles et le remplacement des filtres et de toute autre pièce sujette au tri sélectif.

### 9.1 ÉLIMINATION DES DÉCHETS

L'utilisation de compresseurs implique la production de déchets spéciaux. Tous les résidus issus d'activités industrielles, agricoles, artisanales et commerciales sont considérés comme des déchets spéciaux dont la qualité et la quantité n'est pas assimilable à celles des déchets urbains. Les machines détériorées ou obsolètes sont aussi considérées comme des déchets spéciaux.

Il est nécessaire de prêter une attention particulière aux cartouches filtrante détériorés ; ces derniers ne sont pas assimilables aux déchets urbains, par conséquent il faut les éliminer selon les normes en vigueur dans le pays d'utilisation.

En outre, il est obligatoire d'enregistrer le chargement et le déchargement des huiles usées, des déchets spéciaux et des déchets toxiques et nocifs issus d'usinages industriels ou artisanaux. Les huiles et les déchets spéciaux, toxiques et nocifs devront être retirés par des sociétés agréées.

Les huiles usées doivent être éliminées selon les dispositions des lois en vigueur dans le pays d'utilisation.

### 9.2 DÉMOLITION DU COMPRESSEUR



**MISE EN GARDE :** Les opérations de démontage et de démolition doivent être effectuées par un personnel qualifié.

Pour démolir le compresseur, respecter les prescriptions imposées par les lois en vigueur dans le pays d'installation. Avant la démolition, demander une inspection (et procès-verbal correspondant) de la part de l'organisme responsable.

Débrancher le compresseur de l'alimentation électrique.

Éliminer tout interfaçage du compresseur avec d'autres machines ; s'assurer que les interfaçages concernant les machines encore actives n'ont pas été désactivés.

Vidanger le réservoir contenant l'huile lubrifiante et stocker l'huile selon les normes en vigueur.

Démonter les différents composants du compresseur en les regroupant selon leur composition. Le compresseur contient essentiellement des composants en acier, acier inoxydable, fonte, aluminium et matière plastique.

Effectuer pour finir la démolition conformément aux normes en vigueur dans le pays d'utilisation.



**MISE EN GARDE :** Respecter scrupuleusement les prescriptions de sécurité du présent manuel tout au long de la démolition.

## 10 - MAINTENANCE REGISTER

### 10.1 ASSISTANCE SERVICE

Customers continue to receive assistance after the purchase of a compressor. To this end AEROTECNICA COLTRI has created an assistance network covering the entire country.



**IMPORTANT:** Our qualified technicians are at your disposal at any time to carry out maintenance work or repairs; we use only original spare parts so as to ensure quality and reliability.

### 10.2 SCHEDULED MAINTENANCE

The scheduled maintenance programme is designed to keep your compressor in perfect working order.

Some simple tasks, described in this manual, can be carried out directly by the customer; others, instead, require that the work be carried out by trained personnel. For the latter we recommend you always contact our assistance network.

This section provides a simple tool with which to request assistance and register completed scheduled maintenance work.

Start-up and maintenance checks/tasks, once completed by our qualified technician, are registered in this maintenance chapter by way of an official stamp, signature and inspection date; the number of working hours is also registered.

The maintenance schedules/coupons easily let you know when our assistance service should be contacted to carry out work.

### 10.3 USING THE COMPRESSOR UNDER HEAVY-DUTY CONDITIONS

Where compressors are used in particularly difficult conditions (high levels of pollution, presence of solid particulate in suspension etc.), scheduled maintenance tasks must be carried out more frequently as per the advice given by our assistance network.

### 10.4 THE CUSTOMER CARE CENTRE

Our qualified technicians are constantly in contact with the head offices of our company where there is an assistance network coordination and support centre, better known as the Customer Care Centre.

To contact us:

Telephone: +39 030 9910301 - +39 030 9910297  
Fax: +39 030 9910283  
http: [www.coltrisub.it](http://www.coltrisub.it) - [www.coltrisub.com](http://www.coltrisub.com)  
e-mail: [coltrisub@coltrisub.it](mailto:coltrisub@coltrisub.it)

## 10 - ENREGISTREMENT DES INTERVENTIONS D'ENTRETIEN

### 10.1 SERVICE D'ASSISTANCE

Le client peut bénéficier d'une assistance après l'achat du compresseur. La société AEROTECNICA COLTRI a créé dans ce but un réseau d'assistance qui couvre toute le territoire international.



**MISE EN GARDE :** Nos collaborateurs qualifiés sont à la disposition du client à tout moment pour tout entretien ou toute réparation utilisant exclusivement des pièces de rechange d'origine qui garantissent qualité et fiabilité.

### 10.2 INTERVENTIONS D'ENTRETIEN PROGRAMMÉ

Le système d'entretien programmé a été conçu pour maintenir votre compresseur en parfaites conditions.

Certaines opérations simples qui sont indiquées dans le présent manuel peuvent être effectuées par le client, tandis que d'autres requièrent l'intervention de personnes qualifiées. Nous vous conseillons dans ce dernier cas de toujours confier votre compresseur à notre réseau d'assistance.

Le présent chapitre fournit des indications simples sur comment demander et enregistrer les interventions d'entretien programmé.

Après que notre collaborateur qualifié a effectué la mise en service et les contrôles prévus par le programme d'entretien, ceux-ci sont validés par l'apposition du timbre, de la signature, de la date de contrôle et des heures de travail sur les coupons du présent chapitre d'entretien programmé.

Ces coupons vous permettent ainsi de savoir facilement quand l'intervention de notre réseau d'assistance s'avère nécessaire.

### 10.3 UTILISATION DU COMPRESSEUR DANS DES CONDITIONS DIFFICILES

Les compresseurs qui sont utilisés dans des conditions ambiantes particulièrement difficiles (pollution élevée, présence de particules solides en suspension, etc.) nécessitent un entretien plus fréquent conformément aux recommandations de notre réseau d'assistance.

### 10.4 CUSTOMER CARE CENTRE

Nos collaborateurs qualifiés sont constamment en contact avec le siège central de notre société où opère une unité de coordination et de support au réseau d'assistance. Il s'agit de l'unité Customer Care Centre.

Pour nous contacter :

Téléphone: +39 030 9910301 - +39 030 9910297  
Fax: +39 030 9910283  
http: [www.coltrisub.it](http://www.coltrisub.it) - [www.coltrisub.com](http://www.coltrisub.com)  
e-mail: [coltrisub@coltrisub.it](mailto:coltrisub@coltrisub.it)



**10.5 SCHEDULED MAINTENANCE REGISTRY  
COUPONS**

**10.5 COUPONS D'ENREGISTREMENT ENTRETIENS  
PROGRAMMÉS**

TYPE OF WORK AND NOTES TYPE D'INTERVENTION ET NOTES	"ASSISTANCE" SERVICE STAMP TIMBRE SERVICE D'ASSISTANCE	
<p>.....</p> <p>.....</p> <p>.....</p> <p>.....</p> <p>.....</p> <p>.....</p> <p>.....</p> <p>.....</p> <p>.....</p> <p>.....</p>		
	TECHNICIAN'S SIGNATURE SIGNATURE DU TECHNICIEN	DATE DATE

TYPE OF WORK AND NOTES TYPE D'INTERVENTION ET NOTES	"ASSISTANCE" SERVICE STAMP TIMBRE SERVICE D'ASSISTANCE	
<p>.....</p> <p>.....</p> <p>.....</p> <p>.....</p> <p>.....</p> <p>.....</p> <p>.....</p> <p>.....</p> <p>.....</p> <p>.....</p>		
	TECHNICIAN'S SIGNATURE SIGNATURE DU TECHNICIEN	DATE DATE

TYPE OF WORK AND NOTES TYPE D'INTERVENTION ET NOTES	"ASSISTANCE" SERVICE STAMP TIMBRE SERVICE D'ASSISTANCE	
<p>.....</p> <p>.....</p> <p>.....</p> <p>.....</p> <p>.....</p> <p>.....</p> <p>.....</p> <p>.....</p> <p>.....</p> <p>.....</p>		
	TECHNICIAN'S SIGNATURE SIGNATURE DU TECHNICIEN	DATE DATE

TYPE OF WORK AND NOTES TYPE D'INTERVENTION ET NOTES	"ASSISTANCE" SERVICE STAMP TIMBRE SERVICE D'ASSISTANCE	
<p>.....</p> <p>.....</p> <p>.....</p> <p>.....</p> <p>.....</p> <p>.....</p> <p>.....</p> <p>.....</p> <p>.....</p> <p>.....</p>		
	TECHNICIAN'S SIGNATURE SIGNATURE DU TECHNICIEN	DATE DATE







AEROTECNICA COLTRI Spa  
Via Colli Storici, 177  
25015 DESENZANO DEL GARDA (BS) ITALY  
Tel. +39 030 9910301 - Fax. +39 030 9910283  
[www.coltri.com](http://www.coltri.com)

MU-MCH13165-0717